

パイピング 取付説明書



取付けは必ず専門業者に依頼してください。

取扱説明書を先に読んでから作業を行なってください。

本書はご使用前に必ずお読みください。

本書は、お読みになった後も本製品の側に置いて活用してください。

本製品は、下記に示す車両のみ取付け可能です。
万が一お車と本製品の型式等が異なる場合には、速やかにお買い上げの販売店にご連絡ください。

商 品 名	車種別パイピング
用 途	自動車専用部品
コ ー ド No.	P03199-N49020-00
取付説明書品番	E04253-N49011-00 Ver. 3-3.02
メーカー車種	ニッサン GT-R
エンジン型式	VR38DETT
年 式	2007年12月～
備 考	本キットはHKS SQVキット（コードNo. 71008-AN027）との併用が前提です。

※適合車両の年式は、2009年02月現在のものです。
2009年02月以降に登録された車両への適合については、お客様相談室にお問い合わせください。

改訂の記録

改訂No.	日 付	記 載 変 更 内 容
3-3.01	2008/07	初版
3-3.02	2009/02	パーツリスト変更・英文取付説明書追加

パーツリスト

連番	コードNo.	品名	数量	形状	備考
1	G17951-N49010-00	インレットパイプ (RH)	1		
2	G17951-N49020-00	インレットパイプ (LH)	1		
3	G17971-N49010-00	アウトレットパイプNo.1 (RH)	1		
4	G17971-N49020-00	アウトレットパイプNo.2 (RH)	1		
5	G17971-N49030-00	アウトレットパイプNo.1 (LH)	1		
6	G17971-N49040-00	アウトレットパイプNo.2 (LH)	1		
7	1803-SA043	シリコンホース φ 65 L=70	6		
8	1803-SA030	シリコンホース φ 70 L=70	4		
9	18005-AK016	ホースバンド#40	12		
10	18005-AK017	ホースバンド#48	8		
11	E04253-N49011-00	取付説明書	1		

1. ノーマルパーツ取外し

作業を始める前に、バッテリーのマイナス端子を取外してください。
取扱説明書に準じて作業を行なってください。

- (1) インナフェンダ (RH), (RH) を取外してください。
(図1-1-1)



- (2) アンダカバーを取外してください。(図1-2-1)

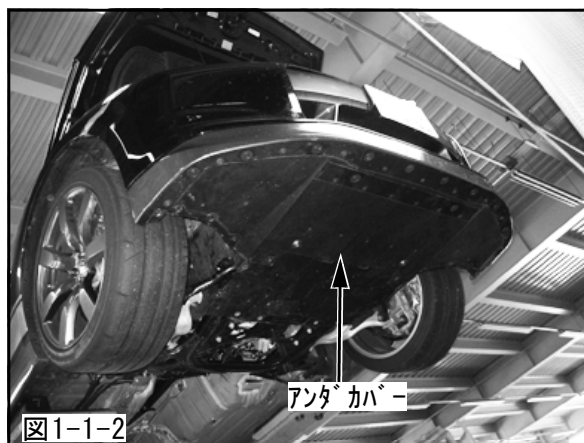

アドバイス

- ・アンダカバーの取付けボルトは、ゴムキャップ内にあります。(図1-1-3)

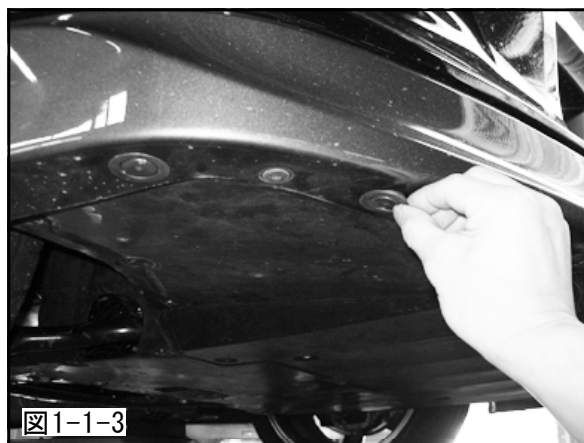

(3) ラジエータカバーを取外してください。(図1-1-4)

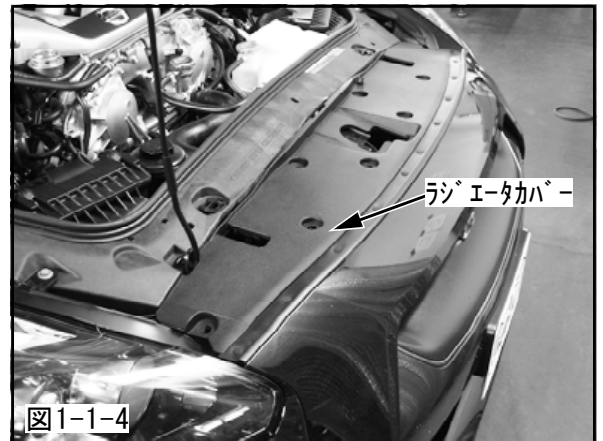

(4) 図のカプラ及びウインカーのカプラを取外してください。(図1-1-5)

(5) フロントバンパを取外してください。

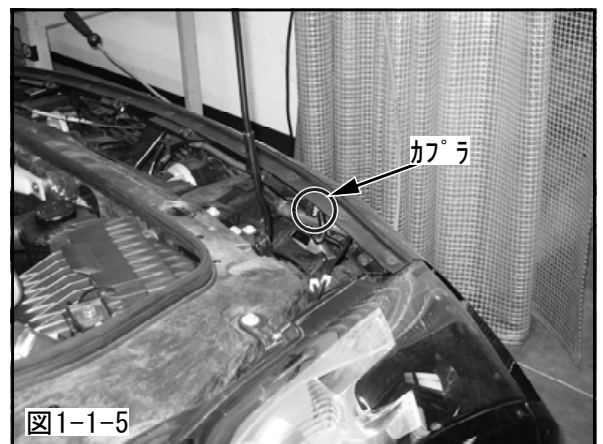

(6) アンダカバーブラケットを取外してください。(図1-1-6)

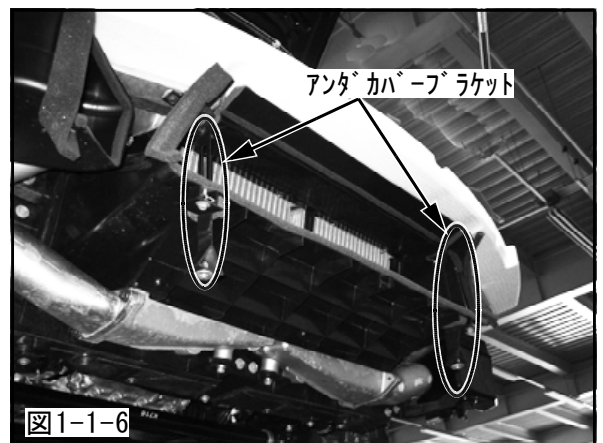

(7) ホースメント、オイルクーラダクトを取外してください。(図1-1-7)

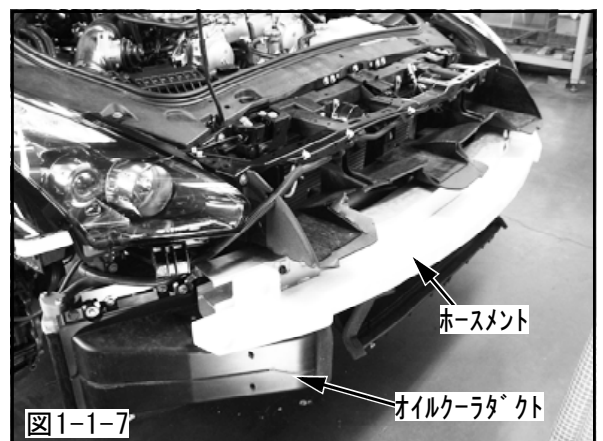

(8) スロットル前のホース及びパイプをRH, LH共に取外してください。(図1-1-8)

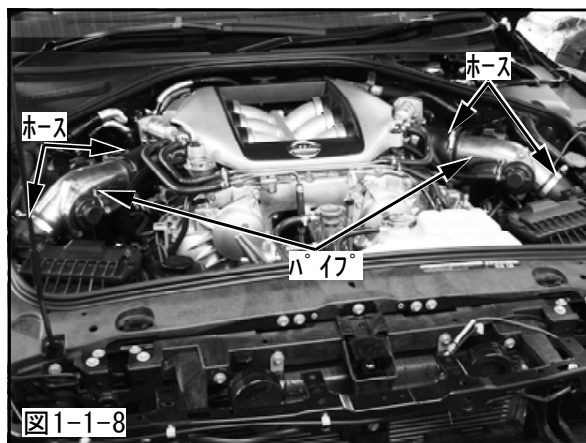

(9) インタークーラコアAssyに接続されているホースを取外してください。(図1-1-9)

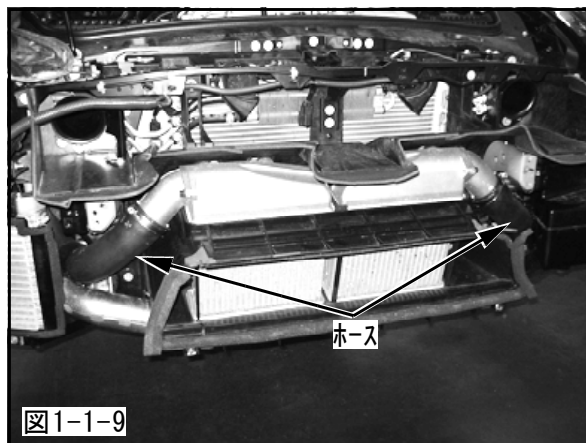

(10) フロントタイヤハウス内に取付けられているパイプ及びホースをRH, LH共に取外してください。(図1-1-10, 図1-1-11)

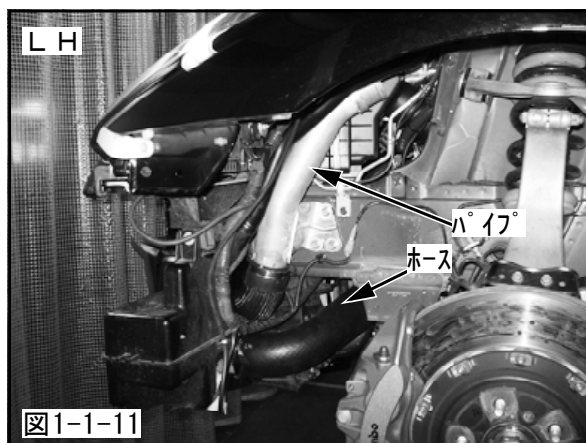
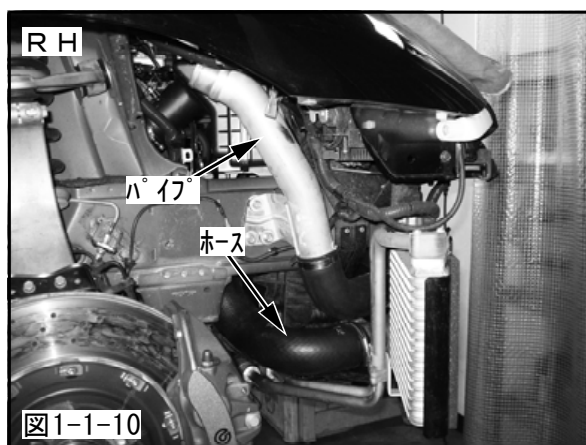

2. キットパーツ取付け

●パイプ構成

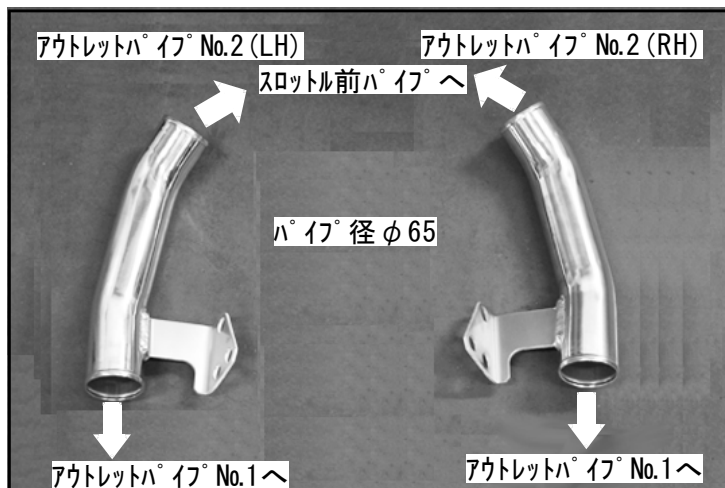
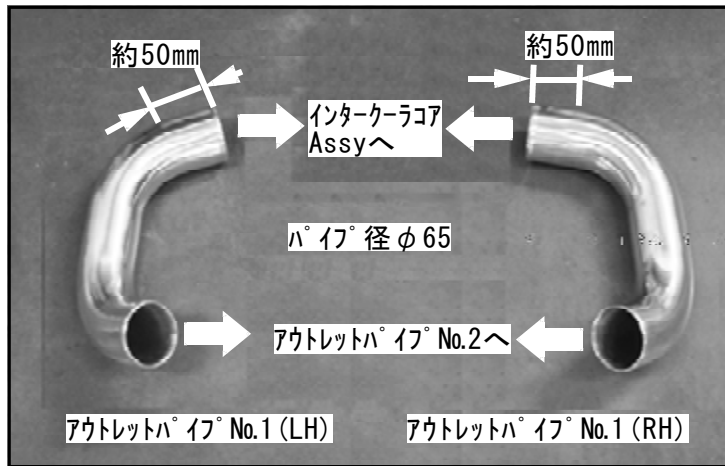
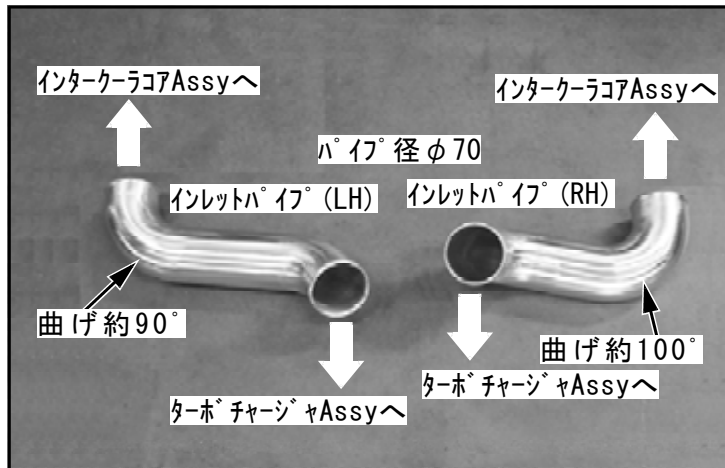

- (1) 純正パイプからゴムブッシュを取外し、アウトレットパイプNo.2 (RH), (LH) に取付けてください。
 (図2-1-1)
- ・アウトレットパイプNo.2 (RH) (P4×1)
 - ・アウトレットパイプNo.2 (LH) (P6×1)

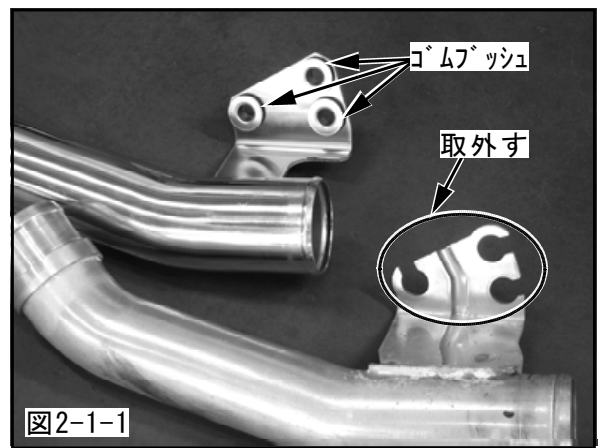

- (2) インレットパイプ (RH), (LH) を各部と干渉しないように、車両へ取付けてください。(図2-1-2, 図2-1-3)
- ・インレットパイプ (RH) (P1×1)
 - ・インレットパイプ (LH) (P2×1)
 - ・シリコンホースφ70 L=70 (P8×4)
 - ・ホースバンド#48 (P10×8)

アドバイス

- ・パイプ端部の間隔は、5~10mm設けてください。

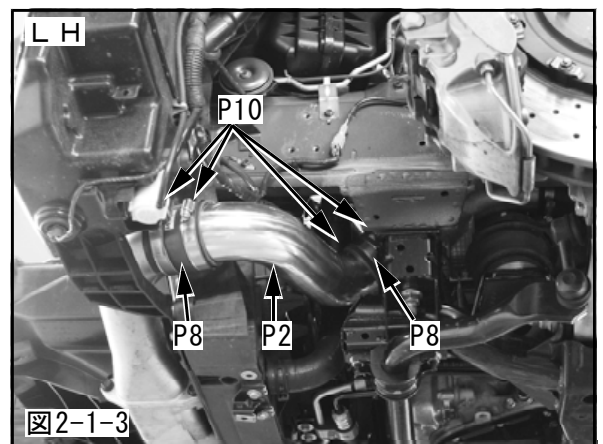
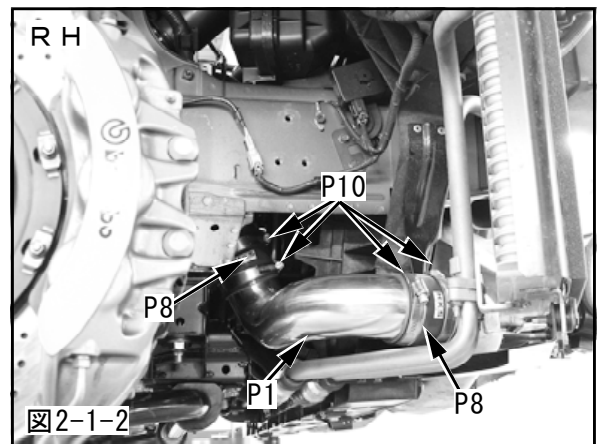

(3) アウトレットパイプNo.1 (RH), (LH) を各部と干渉しないように、車両へ取付けてください。

(図2-1-4, 図2-1-5)

- ・ アウトレットパイプNo.1 (RH) (P3 × 1)
- ・ アウトレットパイプNo.1 (LH) (P5 × 1)
- ・ シリコンホースφ65 L=70 (P7 × 2)
- ・ ホースバンド#40 (P9 × 4)

アドバイス

・ パイプ端部の間隔は、5~10mm設けてください。

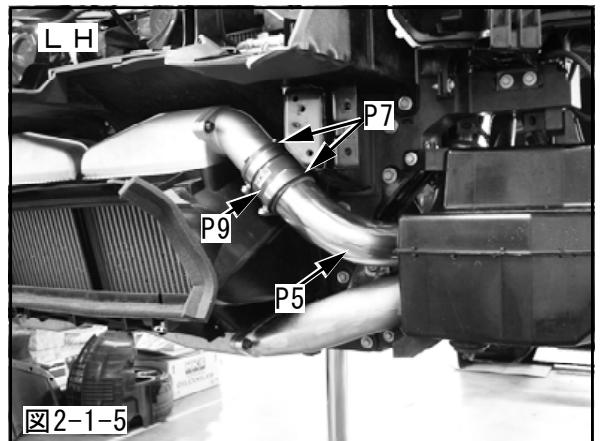
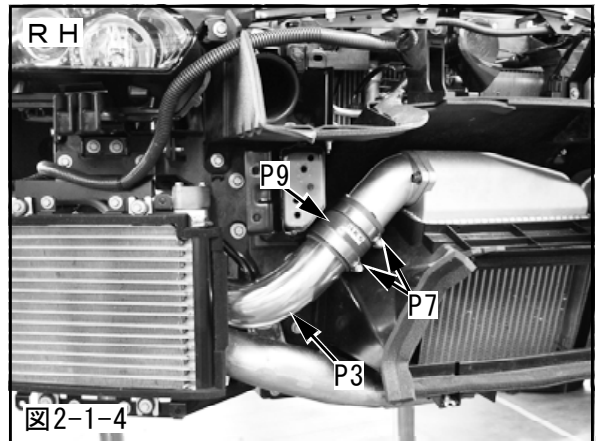

(4) アウトレットパイプNo.2 (RH), (LH) を各部と干渉しないように、車両へ取付けてください。

(図2-1-6, 図2-1-7)

- ・ アウトレットパイプNo.2 (RH) (P4)
(2. (1) でゴムブッシュを取付けたもの)
- ・ アウトレットパイプNo.2 (LH) (P6)
(2. (1) でゴムブッシュを取付けたもの)
- ・ シリコンホースφ65 L=70 (P7 × 4)
- ・ ホースバンド#40 (P9 × 8)

アドバイス

・ パイプ端部の間隔は、5~10mm設けてください。

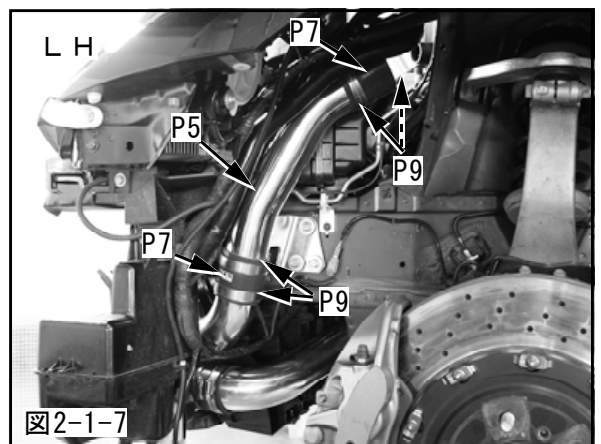
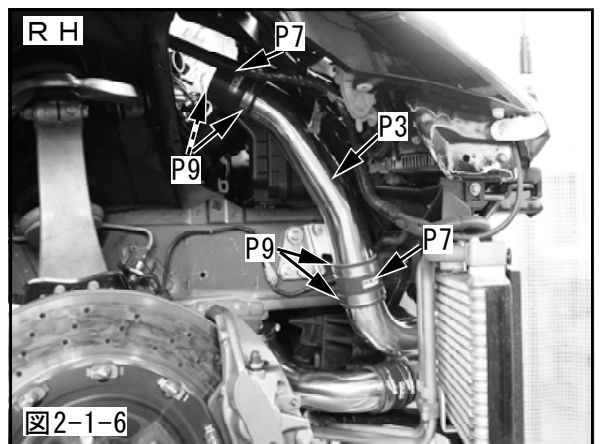

2-6. SQVパイプ取付け

SQVパイプ及びSQV本体の取付けは、SQVの取扱説明書に従い取付けを行なってください。

3. ノーマルパーツ取付け

(1) 1. ノーマルパーツ取外しの逆の手順で各パーツを取付けてください。

※取付け作業終了後、必ず取扱説明書の「取付け後の確認」に従って確認作業を行なってください。



株式会社 エッチ・ケー・エス
〒418-0192 静岡県富士宮市北山7181
<http://www.hks-power.co.jp/>

PIPING KIT INSTALLATION MANUAL

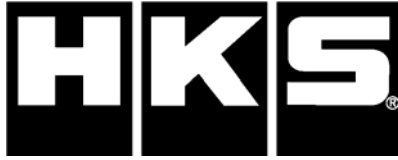

NAME OF PRODUCT	PIPING KIT
PART NUMBER	P03199-N49020-00
APPLICATION	NISSAN GT-R
ENGINE	VR38DETT
YEAR	2007/12 -
REMARKS	In order to install this kit, HKS Super SQV4 Kit (P/N 71008-AN027) is required.











NOTICE

This manual assumes that you have and know how to use the tools and equipment necessary to safely perform service operations on your vehicle. This manual assumes that you are familiar with typical automotive systems and basic service and repair procedures. Do not attempt to carry out the operations shown in this manual unless these assumptions are correct. Always have access to a factory repair manual. To avoid injury, follow the safety precautions contained in the factory repair manual.

REVISION OF MANUAL

Rev. Number	Date	Details
3-3.01	2008/7	1 st Edition
3-3.02	2009/2	English Manual is added.

PARTS LIST

NO.	PART NUMBER	DESCRIPTION	QT	IMAGE	REMARKS
1	G17951-N49010-00	Inlet Pipe (RH)	1		
2	G17951-N49020-00	Inlet Pipe (LH)	1		
3	G17971-N49010-00	Outlet Pipe #1 (RH)	1		
4	G17971-N49020-00	Outlet Pipe #2 (RH)	1		
5	G17971-N49030-00	Outlet Pipe #1 (LH)	1		
6	G17971-N49040-00	Outlet Pipe #2 (LH)	1		
7	1803-SA043	Silicone Hose 65mm L=70	6		
8	1803-SA030	Silicone Hose 70mm L=70	4		
9	18005-AK016	Hose Clamp #40	12		
10	18005-AK017	Hose Clamp #48	8		
11	E04253-N49010-00	Installation Manual	1		

1. Removing Factory Parts

Before beginning removal of the factory parts, disconnect the negative cable from the battery terminal. Use this instruction manual and the manufacturer's service manual as a reference.

1-1. Removing Factory Parts

- (1) Remove both left and right side inner fenders. (Diagram 1-1-1)



- (2) Remove the under cover. (Diagram 1-2-1)



NOTE

- The mounting bolt for the under cover is underneath the rubber cap. (Diagram 1-1-3)

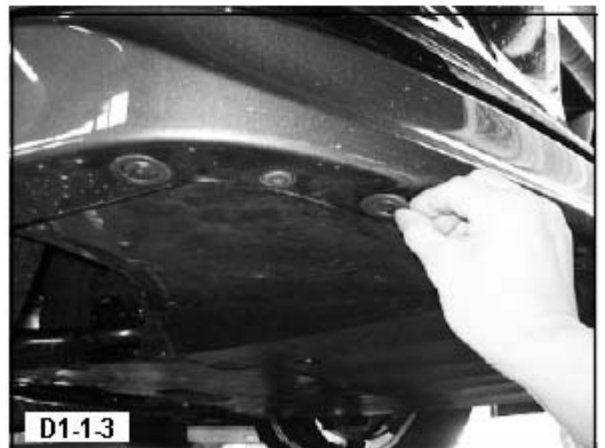

- (3) Remove the radiator cover. (Diagram 1-1-4)

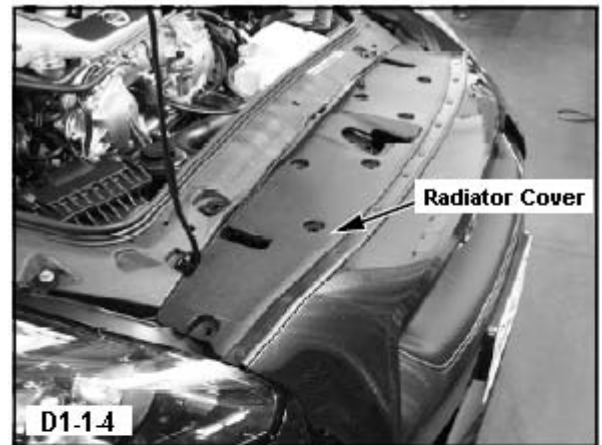

- (4) Remove the turn signal's coupler and the coupler indicated in Diagram 1-1-5.

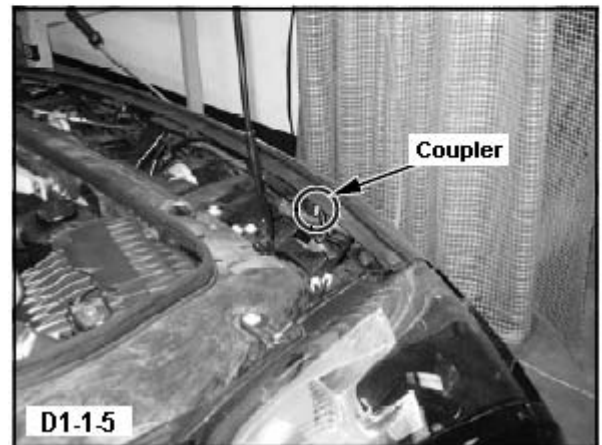

- (5) Remove the front bumper.

- (6) Remove the under cover bracket. (Diagram 1-1-6)

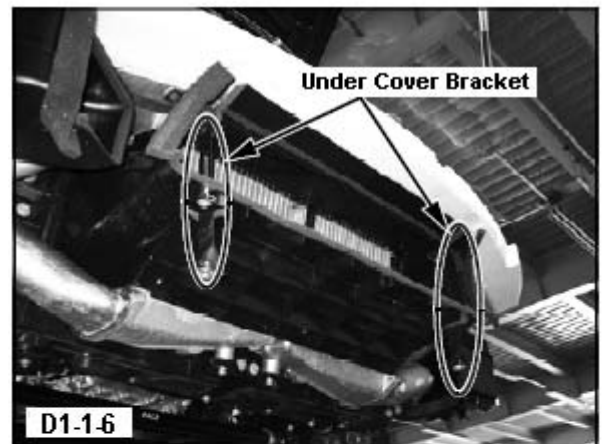

- (7) Remove the reinforcement and the oil cooler duct. (Diagram 1-1-7)



- (8) Remove the hose and the pipe before the throttle body on both sides. (Diagram 1-1-8)

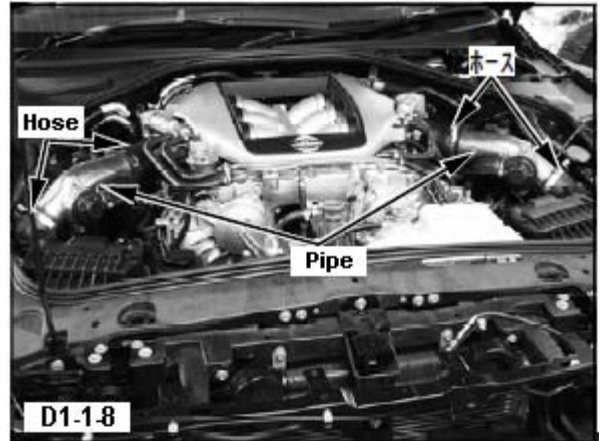

- (9) Disconnect the hoses from the intercooler core assembly. (Diagram 1-1-9)

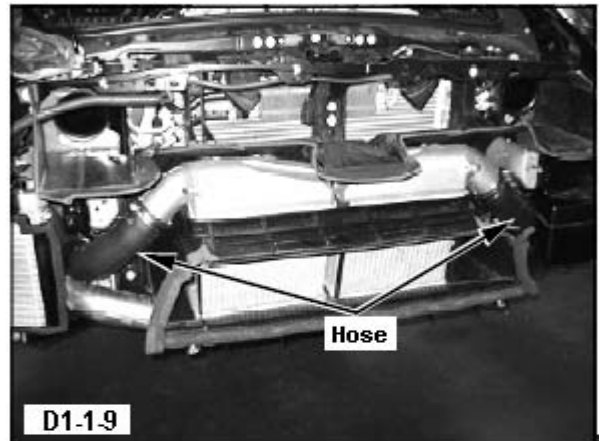

- (10) Remove the pipe and the hose from the front tire housing on both sides. (Diagram 1-1-10, 1-1-11)

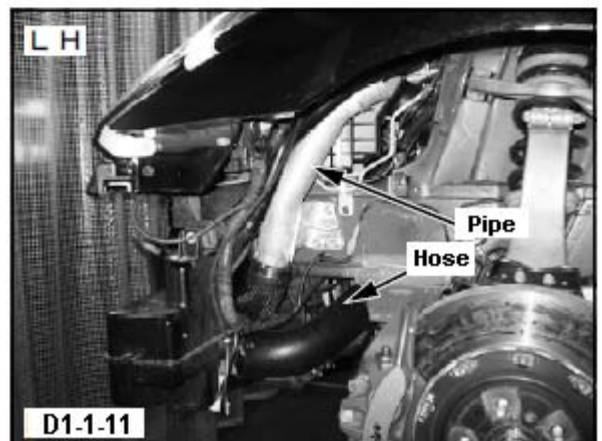
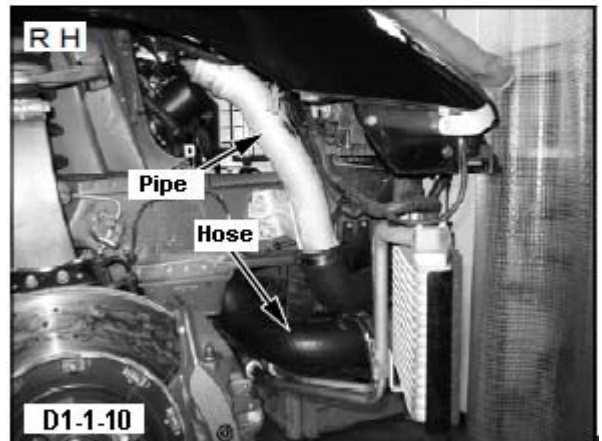

2. Installing Kit Parts

2-1. Installing Kit Parts

- Piping Layout

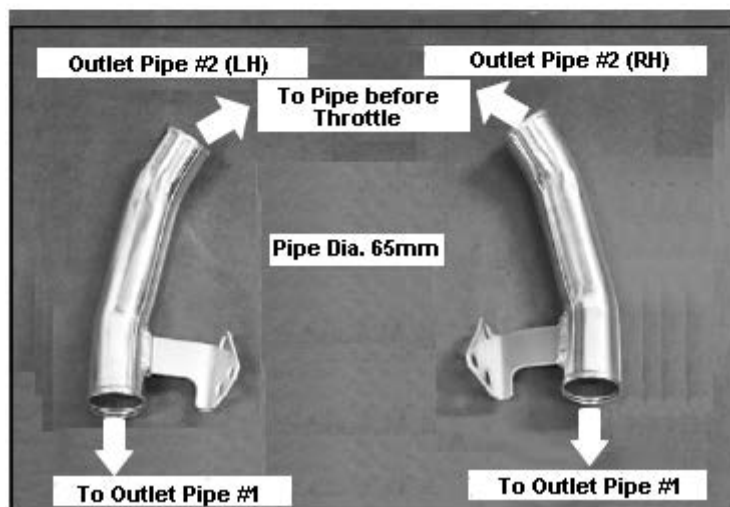
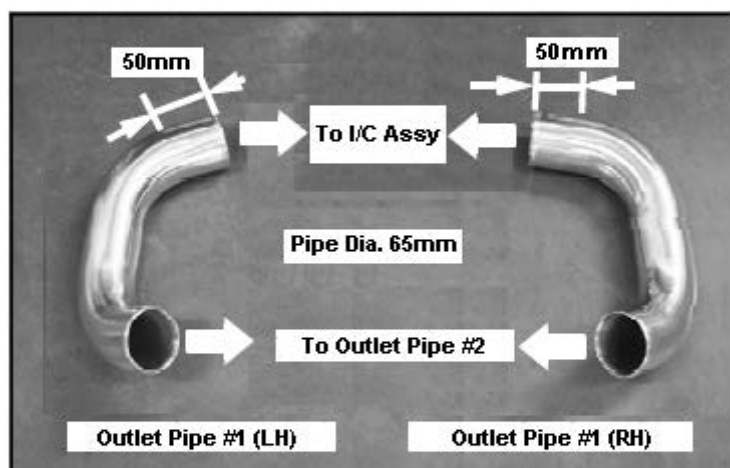
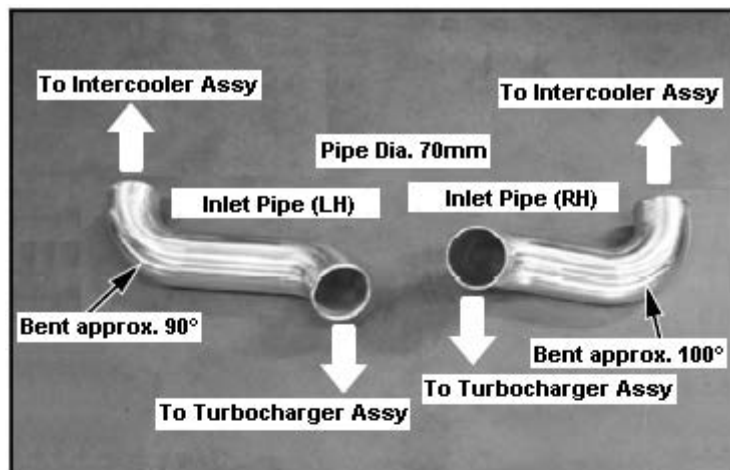

(1) Remove the rubber bushing from the factory pipe and install the removed rubber bushing to the Outlet Pipe #2 (RH) and (LH). (Diagram 2-1-1)

- Outlet Pipe #2 (RH) (P4x1)
- Outlet Pipe #2 (LH) (P6x1)

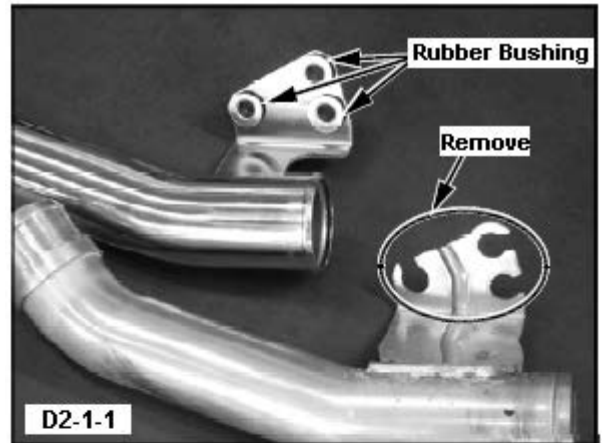

(2) Install the Inlet Pipe (RH) and (LH) onto the vehicle using the provided hoses and hose clamps. Make sure the pipes do not come in contact with any other parts. (Diagram 2-1-2, 2-1-3)

- Inlet Pipe (RH) (P1x1)
- Inlet Pipe (LH) (P2x1)
- Silicone Hose 70mm L=70 (P8x4)
- Hose Clamp #48 (P10x8)

NOTE

- Make sure there is a 5 - 10mm gap around the pipe.

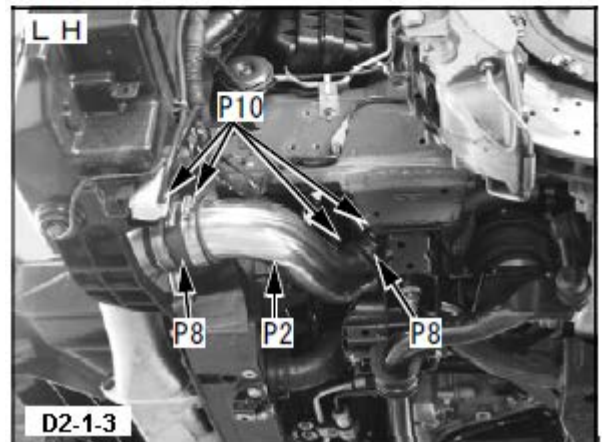
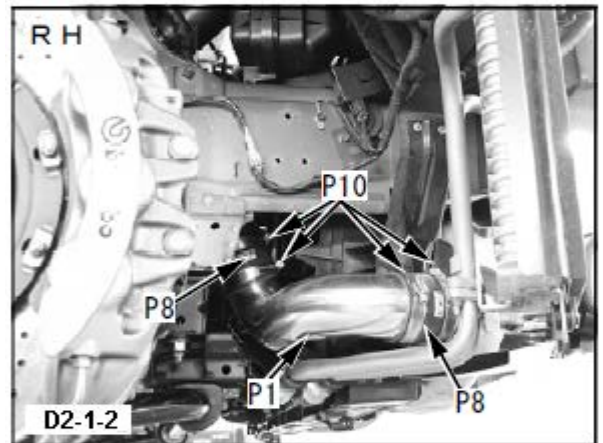

(3) Install the Outlet Pipe #1 (RH) and (LH) onto the vehicle using the provided hoses and hose clamps. Make sure the pipes do not come in contact with any other parts. (Diagram 2-1-4, 2-1-5)

- Outlet Pipe #1 (RH) (P3x1)
- Outlet Pipe #1 (LH) (P5x1)
- Silicone Hose 65mm L=70 (P7x2)
- Hose Clamp #40 (P9x4)

NOTE

- Make sure there is a 5 - 10mm gap around the pipe.

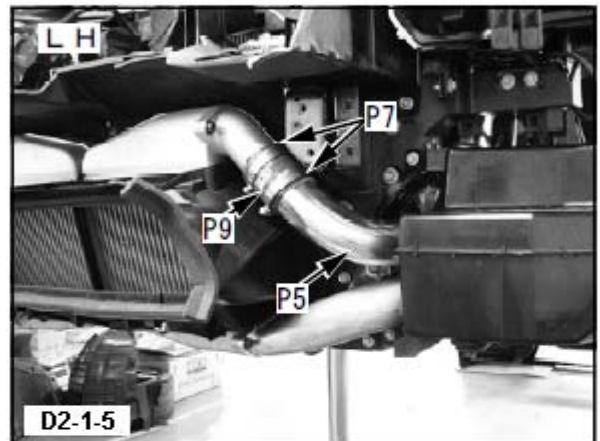
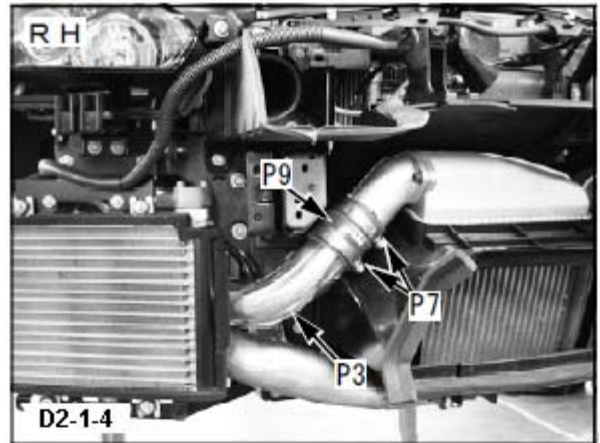

(4) Install the Outlet Pipe #2 (RH) and (LH) with the rubber bushings onto the vehicle using the provided hoses and hose clamps. Make sure the pipes do not come in contact with any other parts. (Diagram 2-1-6, 2-1-7)

- Outlet Pipe #2 (RH) (P4x1)
(Rubber bushing was installed in 2.(1))
- Outlet Pipe #2 (LH) (P6x1)
(Rubber bushing was installed in 2.(1))
- Silicone Hose 65mm L=70 (P7x4)
- Hose Clamp #40 (P9x8)

NOTE

- Make sure there is a 5 - 10mm gap around the pipe.

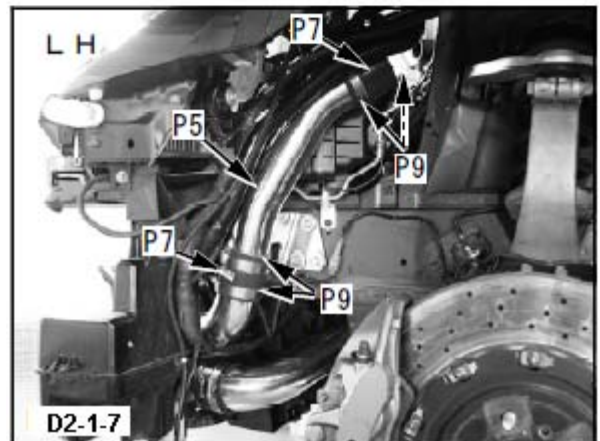
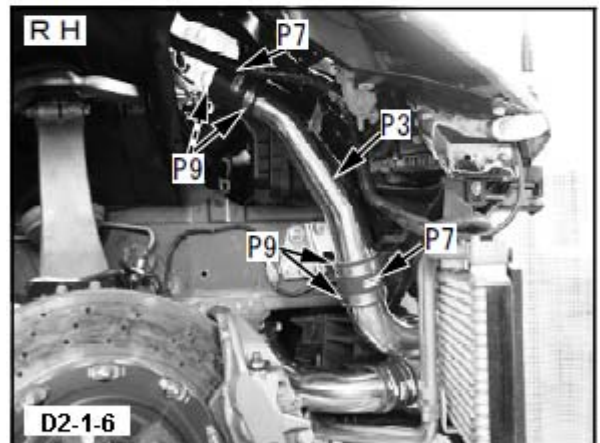

2-2. Installing SSQV Pipe

- (1) Install the SSQV Pipe and/or the SSQV main unit in accordance with the SSQV installation manual.

3. Reinstalling Factory Parts

- (1) Reinstall all removed factory parts in the opposite order of removal.
- ※ After the installation process is complete, check all items listed in the “Confirmations after Installation” section of the Instruction Manual.



H. K. S Co. , Ltd.

7181, Kitayama, Fujinomiya-shi, Sizuoka

<http://www.hks-power.co.jp/>