



### 取 付 説 明 書

本書は取付け作業前・ご使用前に必ずお読みください。

取付けは必ず専門業者に依頼してください。  
 お読みになった後は、大切に保管してください。

本製品は、下記に示す車両のみ取付け可能です。

万が一お車と本製品の型式等が異なる場合には、速やかにお買い上げの販売店にご連絡ください。

商 品 名	G Tスーパーチャージャーシステム
用 途	自動車専用部品
コ ー ド No. と 対 応 年 式	コンプリートキット STEP1(12001-AH001) : 2010/02~ コンプリートキット STEP2(12001-AH004) : 2010/02~
取付説明書品番	E04215-H15023-00 Ver.3-3.04
メ ー カ ー 車 種	ホンダ CR-Z (DAA-ZF1) ※MT車専用
エ ン ジ ン 型 式	LEA-MF6



## 備 考

※純正ウォッシャータンクを取外すため、必要に応じて別途  
(DENSO 160200-5070 Washer Assy) 等をご用意ください。  
※燃料は必ずハイオクを使用してください。

・本製品を使用時のエンジン及び補機類等の破損については一切保証を致しません。

○本製品は、HKS GTスーパーチャージャー本体保証（以下 本体保証）が適用されます。

○本製品は、専用サブコンピュータにてセッティング済みのため、下記指定部品との組合せで使用してください。

・指定部品以外の部品を使用した場合にはエンジンが破損する場合があります。

コンプリートキット指 定 部 品	
ECU	純正並びに純正データ
触媒	純正またはHKSメタルキャタライザ
中間パイプ	純正またはHKSステンレスセンターパイプ
マフラー	純正またはHKSサイレントハイパワー またはHKS LEGAMAX Premium
スパークプラグ	HKS スーパーファイヤーレーシング M40i 以上
エンジンオイル	HKS エンジンオイルシリーズ 高温粘度 25 以上

○本製品を下記使用条件下にて使用した場合には、本体保証をお受けになることはできません。

保証対象外となる使用条件
エンジン最大回転数の引き上げ、またはプーリー変更により、インペラ回転数を指定回転数以上で使用した場合。（インペラ回転数 最大 110,000rpm）

## 改訂の記録

改訂No.	日 付	記 載 変 更 内 容
3-3.01	2010/09	初版
3-3.02	2011/03	記載内容変更
3-3.03	2011/04	記載内容変更
3-3.04	2012/02	記載内容変更

## 目次

はじめに／本書・製品について／安全上の注意	3
パーツリスト	4
1. ノーマルパーツ取外し	8
2. インジェクター交換	12
3. トラクションフルードクーラー取付け	13
4. GTスーパーチャージャー取付け	19
5. インタークーラー・パイピング取付け	28
6. E/G 制御系部品取付け	48
7. ノーマルパーツ取付け	52
8. トラクションフルード注入	53
9. 取付け後の確認と、トラクションフルード量調整	54

## はじめに

この度は、HKS GTスーパーチャージャーシステムをお買い上げいただきまことにありがとうございます。安全にご使用いただき、機能を十分に発揮させるために本書をお読みください。取付け終了後は本書に記載されている内容を守り、安全に使用してください。本書は取付けを行なう前に必ず読み、よく理解した上で作業を行なってください。

## 本書・製品について

- 本書は本製品を安全に取付けていただき、お客様や第三者への危険や損害を未然に防止するため、守っていただきたい注意事項を示しています。
- 本製品は自動車専用部品です。用途外の使用は行なわないでください。
- お客様又は第三者が、本製品及び付属品を加工、誤使用したことにより受けた損害について当社は一切責任を負いかねます。
- 本製品は日本国内モデルノーマル車両への取付けを基準に開発されています。
- 本書は、予告なく改版することがありますので本製品と本書の整合をご確認ください。
- 本製品は付属品を含め、改良のため予告なく変更することがあります。

## 安全上の注意

本書では、下記のような記号を使用し、お客様への危険レベルを示しています。



### 警告

作業員又は使用者が、死亡又は重傷を負う恐れがある場合



### 注意

作業員又は使用者が、傷害を負う危険が想定される場合(人損)

拡大物損の発生が想定される場合

(拡大物損とは、当該製造物が原因で誘発された物的損害(例えば車両の破損及び焼損))

# パーツリスト

連番	品名	数量	備考
1	スーパーチャージャー本体 ASSY	1	GTS4015 HP
2	大容量インジェクター	4	STEP2 のみ
3	トラクションフルードフィルターエレメント	1	
4	トラクションフルードタンク	1	
5	トラクションフルード	1	
6	トラクションフルードクーラー	1	
7	フィッティングエルボ	2	
8	プーリー φ60	2	
9	スーパーチャージャー本体プーリー	1	
10	ベルト	1	4PK1240
11	インタークーラー	1	
12	リストラクター	1	(穴径: STEP1 φ27・STEP2 φ34)
13	リリーフバルブ ASSY	1	
14	スーパーパワーフローリローデッド φ150-60 赤	1	
15	ホース φ4	1	500mm
16	ホース φ8	1	3000mm
17	ホース φ10	1	1250mm
18	ホース φ22	1	500mm
19	耐油ホース φ10	1	1000mm
20	コルゲートチューブ φ8 用	1	
21	コルゲートチューブ φ10 用	1	
22	コルゲートチューブ φ22 用	1	
23	インタークーラーインレットパイプ No,1	1	
24	インタークーラーインレットパイプ No,2	1	
25	インタークーラーインレットパイプ No,3	1	
26	インタークーラーアウトレットパイプ No,1	1	

27	インタークーラーアウトレットパイプ No,2	1	
28	インタークーラーアウトレットパイプ No,3	1	
29	サクシヨンパイプ No,1	1	
30	サクシヨンパイプ No,2	1	
31	サクシヨンパイプ No,3	1	
32	スーパーチャージャーブラケット No,1	1	
33	スーパーチャージャーブラケット No,2	1	
34	テンショナーブラケット No,1	1	
35	テンショナーブラケット No,2	1	
36	トラクシヨンフルードタンクブラケット	1	
37	インタークーラーインレットパイプブラケット	1	
38	トラクシヨンフルードクーラーブラケット No,1	1	
39	トラクシヨンフルードクーラーブラケット No,2	1	
40	トラクシヨンフルードクーラーブラケット No,3	1	
41	インタークーラーアウトレットパイプブラケット No,1	1	
42	インタークーラーアウトレットパイプブラケット No,2	1	
43	インタークーラーブラケット	1	
44	サクシヨンパイプブラケット	1	
45	汎用パイプブラケット φ50 用	3	
46	汎用パイプブラケット φ60 用	1	
47	サクシヨンパイプガスケット	1	
48	シリコンホース φ50 L=20	2	
49	シリコンホース φ50 L=55	3	
50	シリコンホース φ50 L=70	1	
51	シリコンホース φ60 L=55	2	
52	シリコンホース φ60 L=70	1	
53	シリコンホース φ70 L=20	2	

54	異径シリコンホース φ45-φ50	1	
55	クッションホース φ50 L=75	2	
56	クッションホース φ60 L=75	1	
57	スペーサー M4 L=1.5	2	真鍮製
58	スペーサー M8 L=3.5	3	
59	スペーサー M8 L=5	1	
60	スペーサー M8 L=25	2	
61	スペーサー M10 L=3.2	2	
62	ホースニップル φ4 用	1	
63	ホースニップル φ10 用	3	
64	ホースクリップ φ8 用	3	
65	ホースクリップ φ10 用	3	
66	ホースバンド #4	5	
67	ホースバンド #10	2	
68	ホースバンド #28	16	
69	ホースバンド #36	10	
70	ホースバンド #40	2	
71	エルボ PT1/8	1	
72	チーழ PT1/8	1	
73	六角ボルト M6 L=15	8	
74	六角ボルト M8 L=15	4	
75	六角ボルト M8 L=20	3	
76	六角ボルト M10 L=20	1	
77	キャップボルト M6 L=12	5	ローヘッドタイプ
78	キャップボルト M6 L=15	3	
79	キャップボルト M8 L=15	2	
80	キャップボルト M8 L=50	2	

81	キャップボルト M8 L=70	1	
82	キャップボルト M10 L=20	3	
83	キャップボルト M10 L=30	1	
84	キャップボルト M10 L=35	2	
85	皿ボルト M8 L=35	3	
86	スプリングワッシャー M6	8	
87	スプリングワッシャー M8	7	
88	スプリングワッシャー M10	1	
89	ワッシャー M6	11	
90	ワッシャー M8	12	
91	ワッシャー M10	7	
92	フランジナット M6	4	
93	フランジナット M8	6	
94	フランジナット M10	1	
95	スポンジシート	3	
96	タイラップ 大	5	
97	タイラップ 中	10	
98	タイラップ 小	10	
99	ハイオクステッカー	1	
100	F-CON iS + OSC セット	1	
101	F-CON ハーネス	1	
102	ハーネスブラケット	1	
103	取扱説明書	1	S/C キット用
104	取扱説明書	1	純正 ECU データ確認用
105	取付説明書	1	S/C キット用

## 1. ノーマルパーツ取外し

整備要領書に従って作業を行なう。

(1) バッテリーのマイナス端子接続を取外す。

(2) ① インテークエアチューブを取外す。

(3) ② レゾネータチャンバージョイントを取外す。

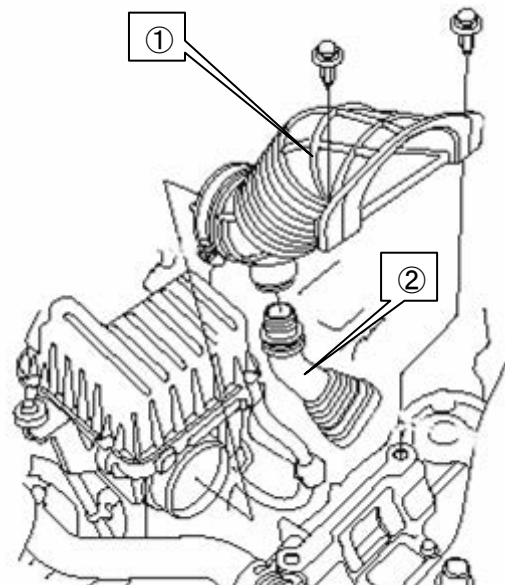

(4) ① エアクリーナーを取外す。

(5) ② エアフロセンサーコネクタを取外す。

(6) ③ エアフロセンサーを取外す。

### アドバイス

- ・エアフロセンサーを取付けているボルトは再使用する。

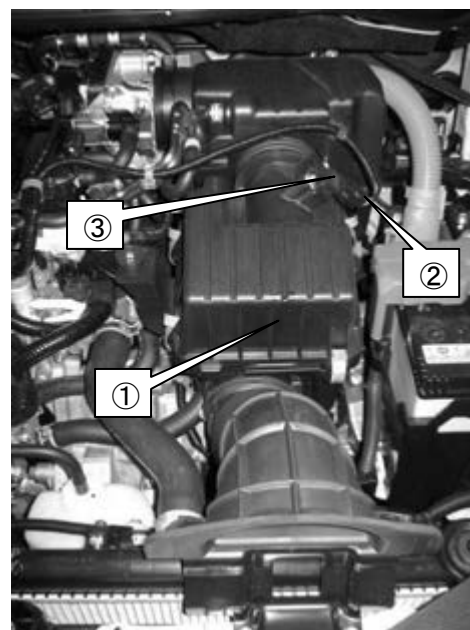



(7)運転席側・助手席側スプラッシュシールドを取外す。

(8)エンジンアンダーカバーを取外す。

(9)①レゾネータを取外す。

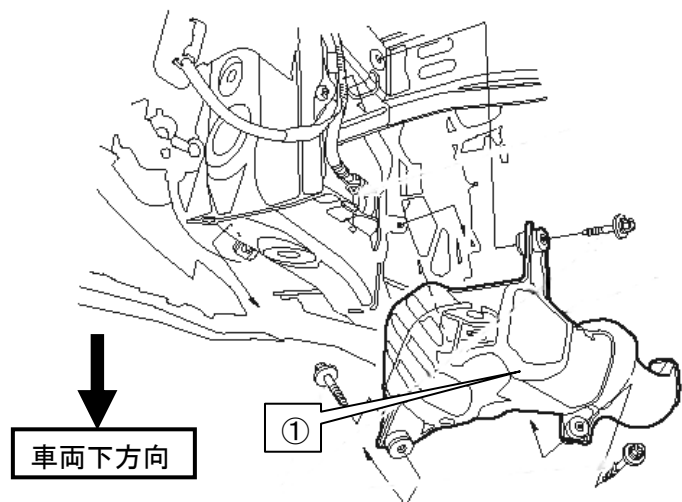

(10)①フロントバンパーサイドカバーを取外す。

(11)②フロントバンパーセンターシールを取外す。

(12)③フロントバンパーを取外す。

(13)④フロントバンパーセンターアッパービームを取外す。

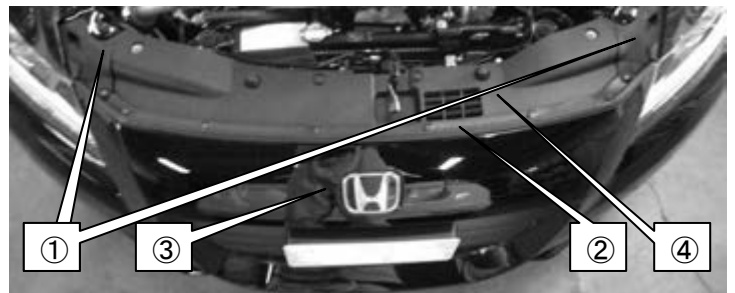

(14)①フロントバンパーエアガイドを取外す。

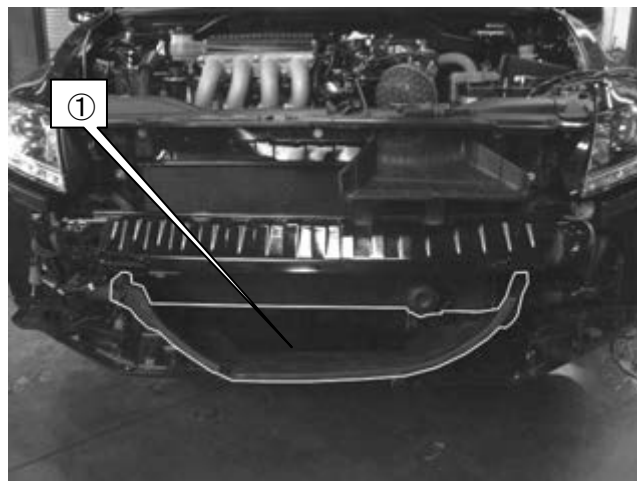

(15)運転席側ヘッドライトを取外す。

(16)ポンプについているコネクター・ホースを抜き

①ウォッシャータンクを取外す。

**アドバイス**

・純正ウォッシャータンクを取外すため、  
別途必要に応じて (DENSO 160200-5070 Washer Assy) 等をご用意ください。

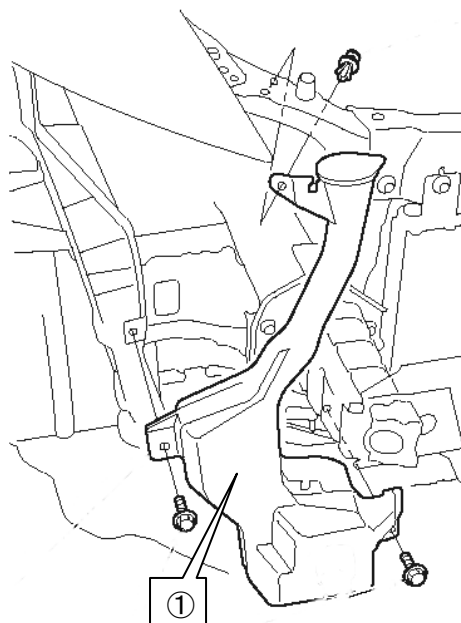

(17)運転席側ヘッドライトを取付ける。

(18)オートテンショナープリーボルトに①のように  
ホンダ純正専用工具・メガネレンチ等を取付け、  
オートテンショナープリーを  
反時計回り方向に動かしてベルトを取外す。

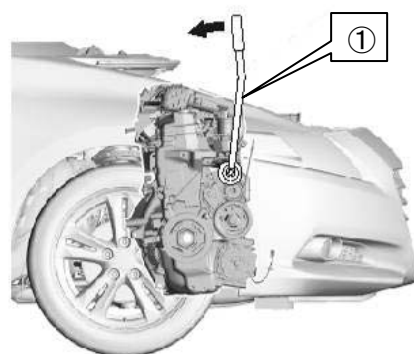

(19)①オートテンショナーを取外す。

(20)②ボルトを取外す。

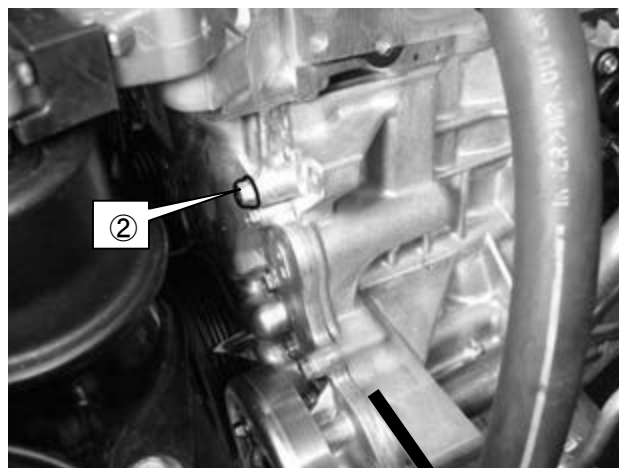
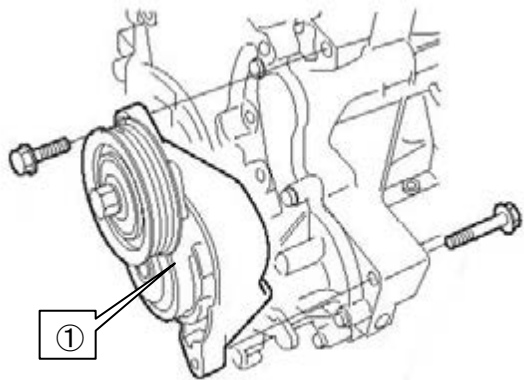

車両前方向

(21) ①インテークマニホールドを取外す。

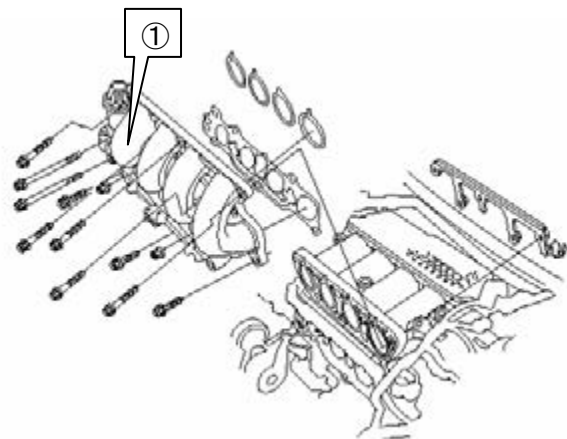

## 2. インジェクター交換 (STEP2 の場合のみ)

### パーツリスト



No.	品名	数量
P2	大容量インジェクター	4

### ⚠ 警告

- ・燃料を扱う作業のため、周囲に火気のある場所では作業を行わないでください。  
またエンジンや排気管、触媒などが高温の場合も、作業を行わないでください。  
燃料流出防止作業を整備要領書に従い、確実にこなしてください。  
確実にこなされない場合は、燃料が流出して火災が起こるおそれがあります。
- ・ケーブルターミナルをバッテリーのマイナス端子から取外して作業を行ってください。  
感電、又はショートによる車両破損が起きるおそれがあります。

(1) 作業中に燃料が噴出し危険ですので、フューエルフィルターキャップを外し、燃圧を解放する作業を行なう。

(2) インジェクターからコネクターを取外す。

(3) ①フューエルパイプを取外す。

(4) フューエルパイプから②インジェクタークリップを外し、純正インジェクターを取外す。

#### アドバイス

- ・燃料が漏れ出しますので、受け皿などの準備をしてください。

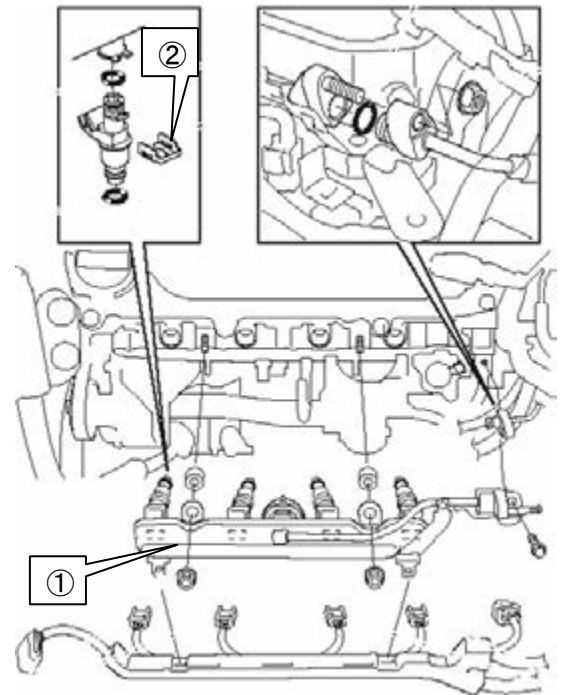

(5) 大容量インジェクターのOリングにシリコングリスを塗布する。

(6) 大容量インジェクターを純正インジェクターと同じようにフューエルパイプに取付け、インジェクター交換作業で取外した純正パーツを取付ける。

#### アドバイス

- ・車両の純正燃費計は純正インジェクターを前提としている為、正確な燃費を表示することができなくなります。

### 3. トラクションフルードクーラー取付け

#### パーツリスト

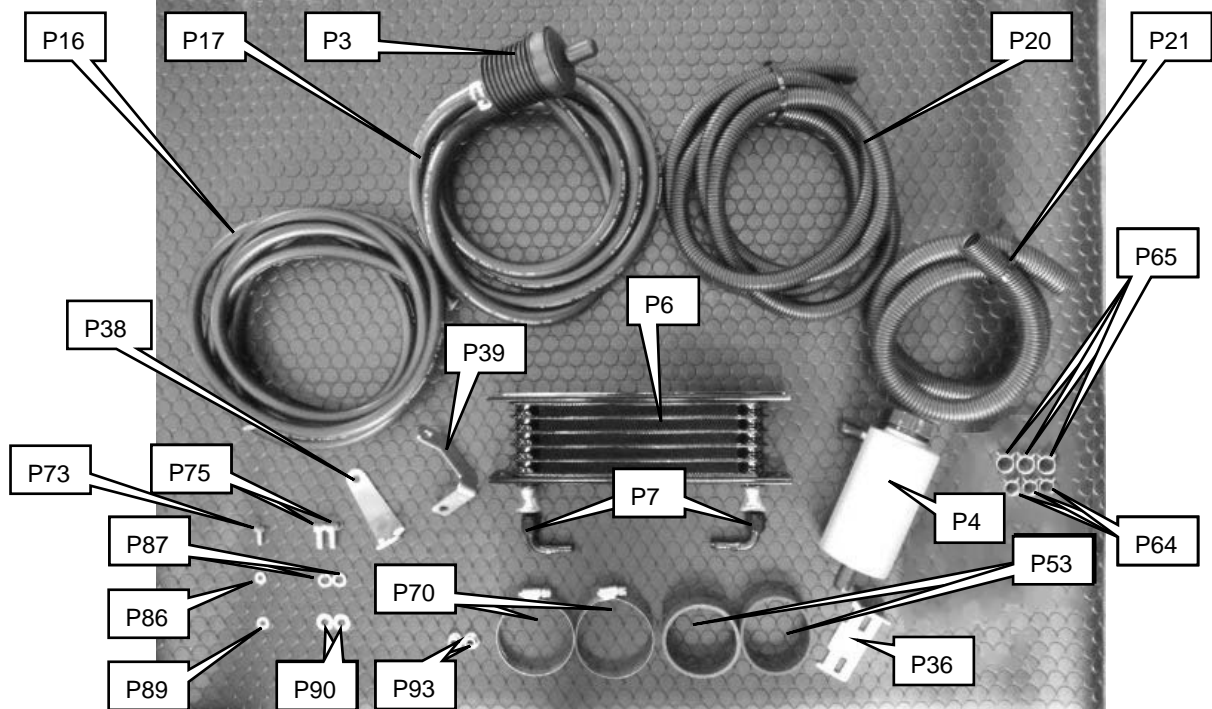

No.	品名	数量
P3	トラクションフルードフィルターエレメント	1
P4	トラクションフルードタンク	1
P6	トラクションフルードクーラー	1
P7	フィッティングエルボ	2
P16	ホース φ8	1
P17	ホース φ10	1
P20	コルゲートチューブ φ8 用	1
P21	コルゲートチューブ φ10 用	1
P36	トラクションフルードタンクブラケット	1
P38	トラクションフルードクーラーブラケット No.1	1
P39	トラクションフルードクーラーブラケット No.2	1
P53	シリコンホース φ70 L=20	2
P64	ホースクリップ φ8 用	3
P65	ホースクリップ φ10 用	3
P70	ホースバンド #40	2
P73	六角ボルト M6 L=15	1
P75	六角ボルト M8 L=20	2
P86	スプリングワッシャー M6	1
P87	スプリングワッシャー M8	2
P89	ワッシャー M6	1
P90	ワッシャー M8	2
P93	フランジナット M8	2

(1) ホースφ8を1000mmと1250mm  
ホースφ10を350mmと570mmに切断する。

**アドバイス**

・ホースφ10は梱包時にフルードフィルターエレメントに接続してある為、取り外さずに、ホースの接続してある口から570mm・350mmを切断する。

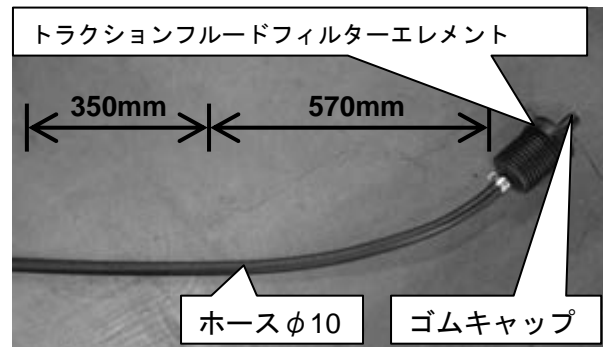

(2)トラクションフルードフィルターエレメントについている  
ゴムキャップを取外す。

(3)コルゲートチューブφ8用を1000mmと1250mm  
コルゲートチューブφ10用を350mmと570mmに切断し各ホースに取付ける。

(4)ホースφ10を

- ①ホースクリップφ10用を用い、
- ②トラクションフルードフィルターエレメントに取付ける。

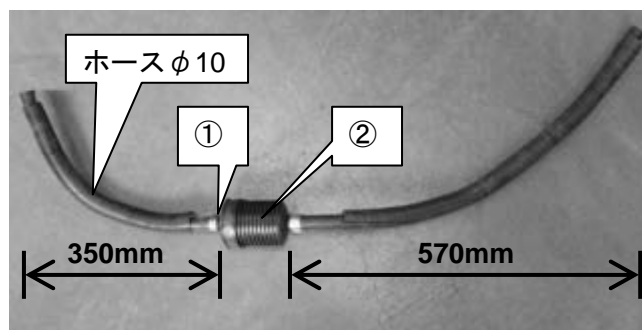

(5)トラクションフルードタンクブラケットを、

- ①シリコンホース φ70 L=20
  - ②ホースバンド #40
- を用い、
- ③トラクションフルードタンク
- に取付ける。

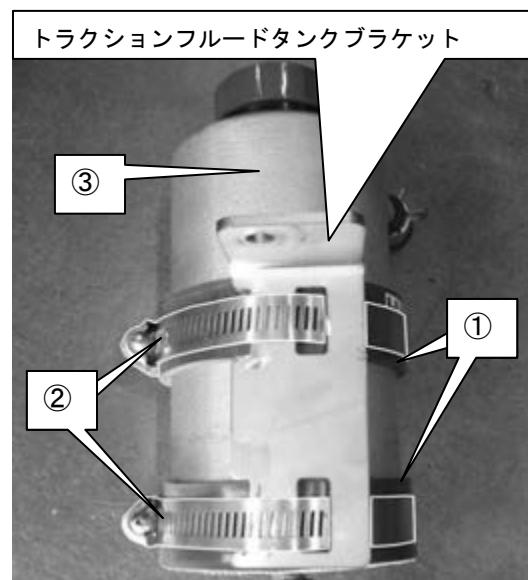

(6)トラクションフルードタンク ASSY下部ニップルの  
ゴムキャップを取外し、

①ホースクリップφ10用

を用い、

②ホース φ10ASSY

と接続する。

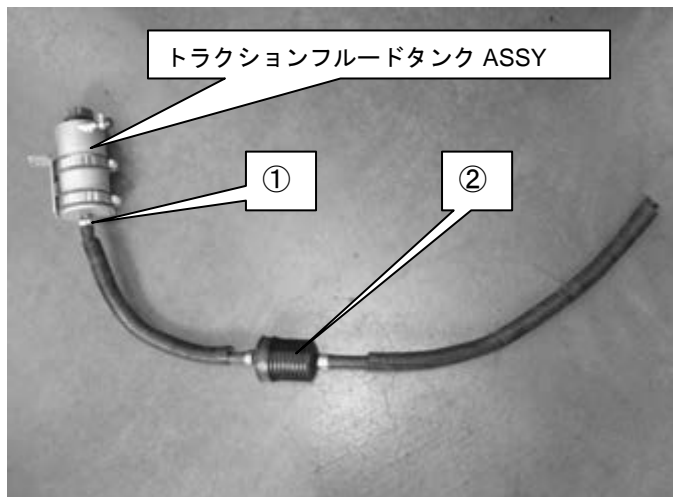

(7)ホースを図のように取回し、トラクションフルードタンク ASSY を

①六角ボルト M6 L=15

②スプリングワッシャー M6

③ワッシャー M6

を用い、車両に取付ける。

**アドバイス**

・ホースがキンクしないようトラクションフルードタンク ASSY の角度を調整する。

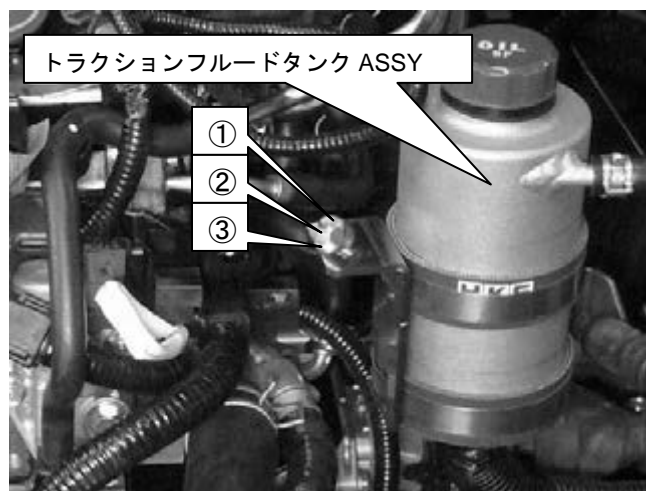

(8) フィッティングエルボを

①トラクションフルードクーラー

に取付ける。

**アドバイス**

・図のようにフッティングエルボの口が  
それぞれ内側を向くように固定する。

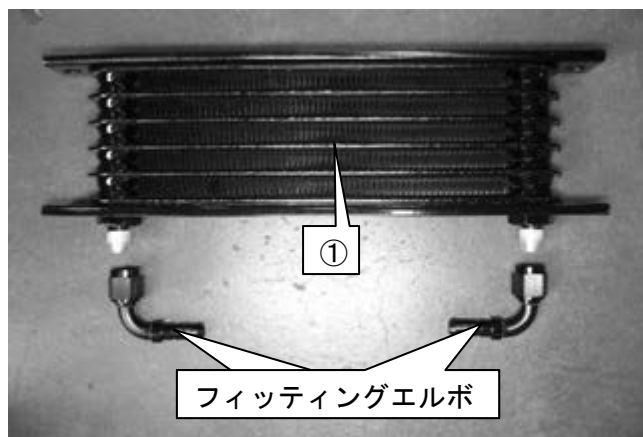

(9)①ホースφ8 L=1000・

②ホースφ8 L=1250を

③ホースクリップφ8用

を用い、トラクションフルードクーラーに取付ける。

(10)④トラクションフルードクーラーブラケット No,1

⑤トラクションフルードクーラーブラケット No,2を

⑥六角ボルト M8 L=20

⑦スプリングワッシャー M8

⑧ワッシャー M8

⑨フランジナット M8

を用い、トラクションフルードクーラーに取付ける。

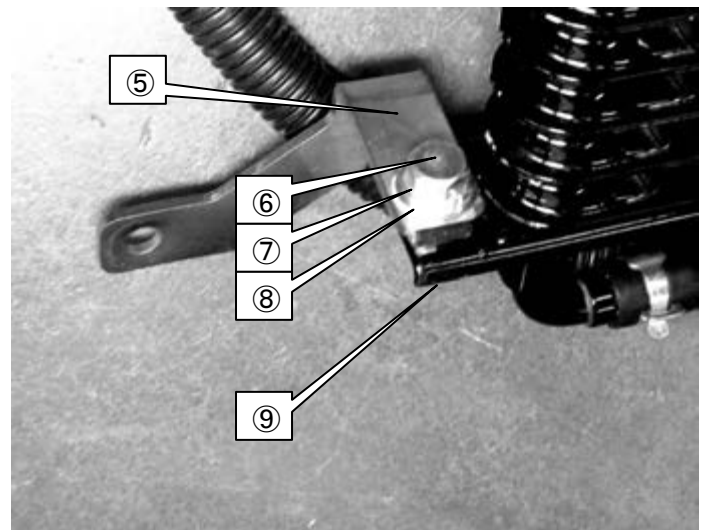
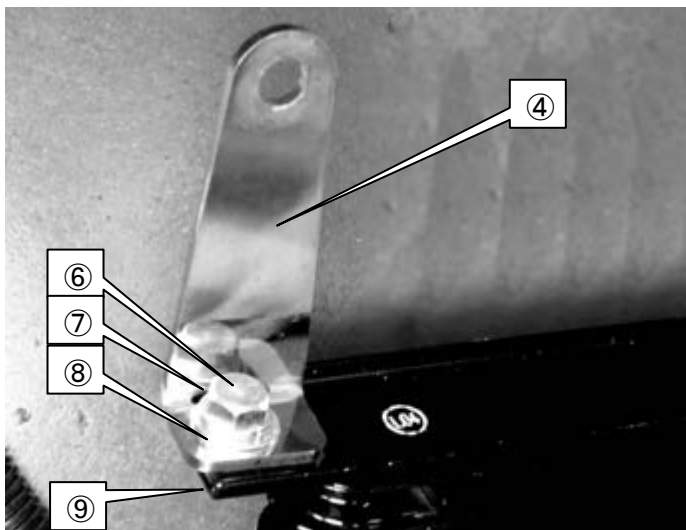
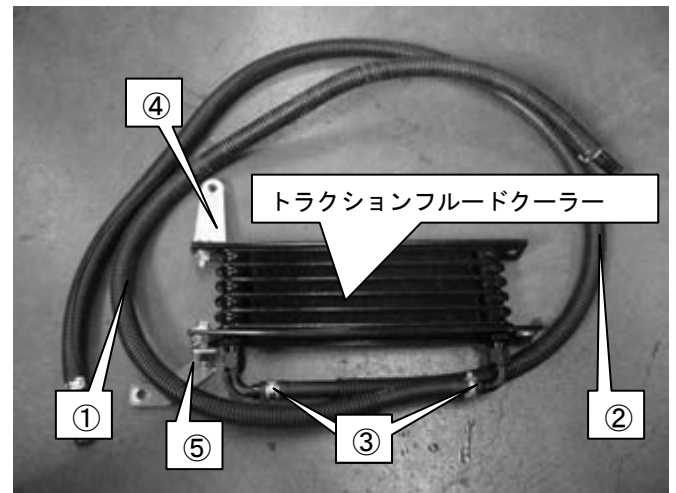

(11)①・②のボルトを取外し

トラクションフルードクーラーASSYを

共締めして、車両に取付ける。

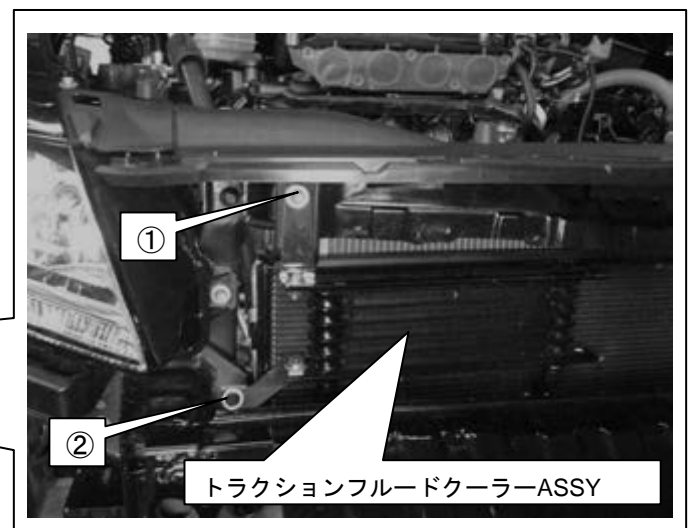
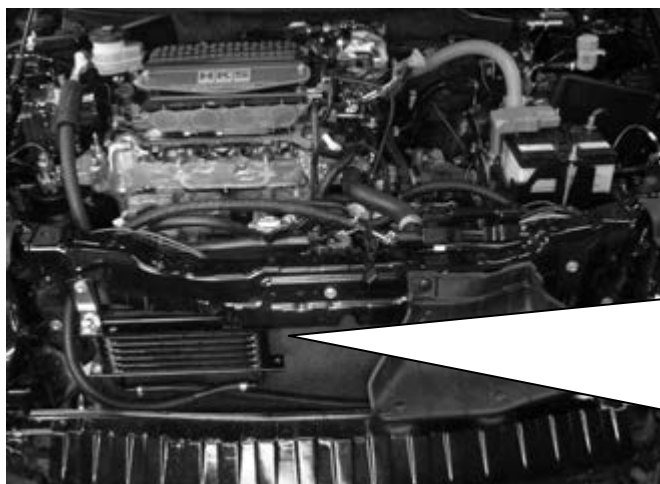



(12) ①ホース  $\phi 8$  L=1000ASSY

②ホース  $\phi 8$  L=1250ASSY

を、A/C コンデンサの両端からエンジンルーム内に引き込む。

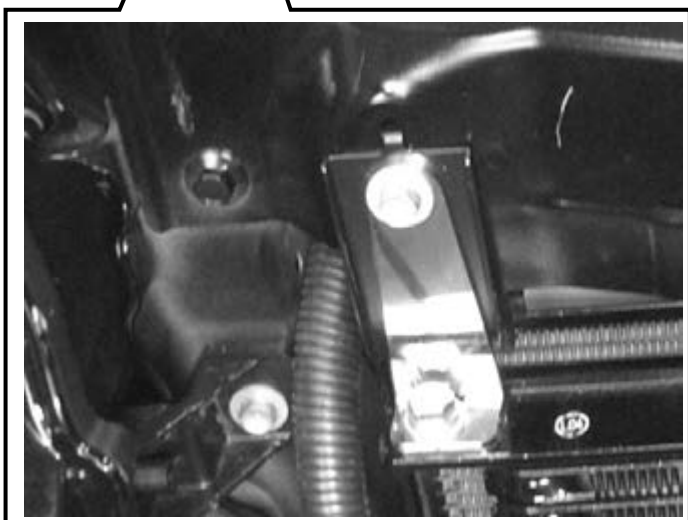
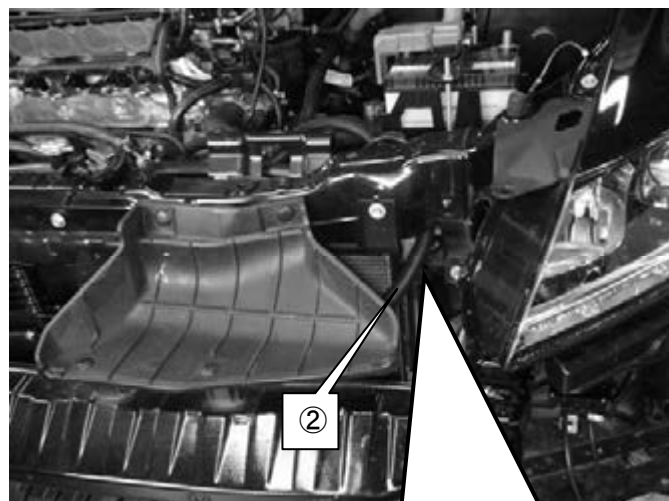
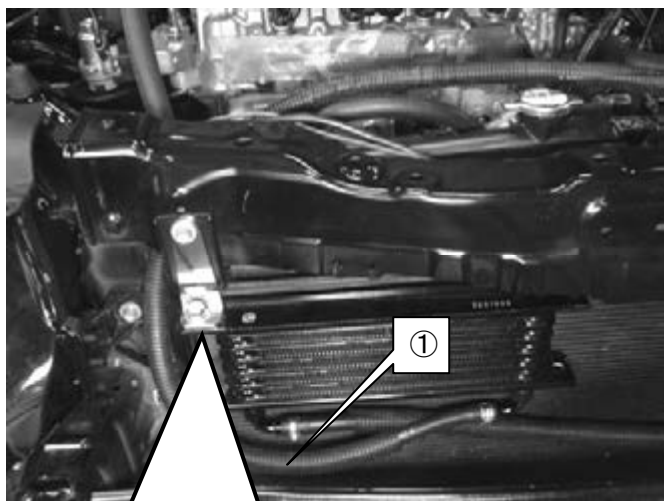

(13) トラクションフルードホース  $\phi 8$  と他部品が干渉しないように図中①部にタイラップを用い、固定する。

**アドバイス**

- ・ 指示箇所以外にも必要に応じてタイラップを用い、トラクションフルードホースが他部品と干渉しないように固定する。

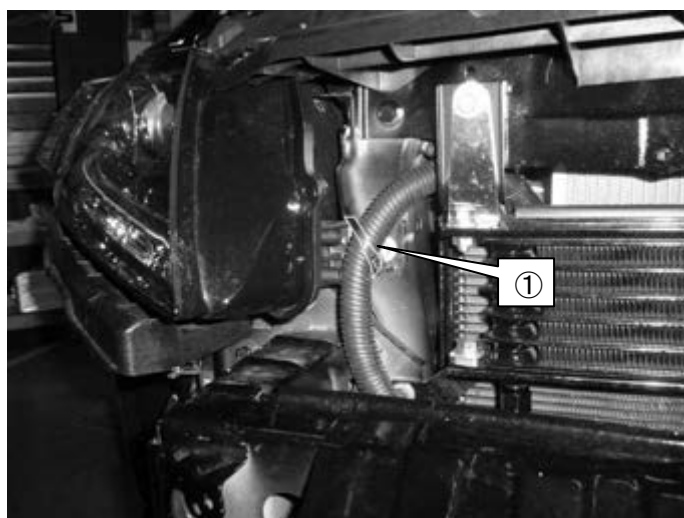

(14) ①ホース φ8 L=1250 を  
②ホースクリップ φ8用  
を用い、トラクションフルードタンクに接続する。

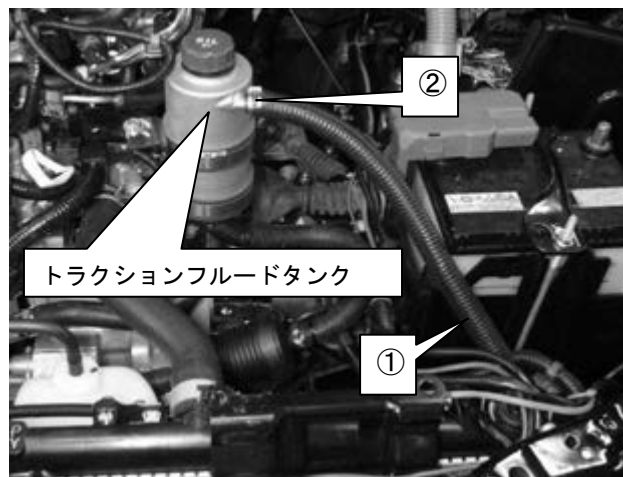

(15) トラクションフルードホース φ8 と他部品が  
干渉しないように図中①部に  
タイラップ を用い、固定する。

**アドバイス**

・ 指示箇所以外にも必要に応じてタイラップ を用い  
トラクションフルードホースが他部品と  
干渉しないように固定する。

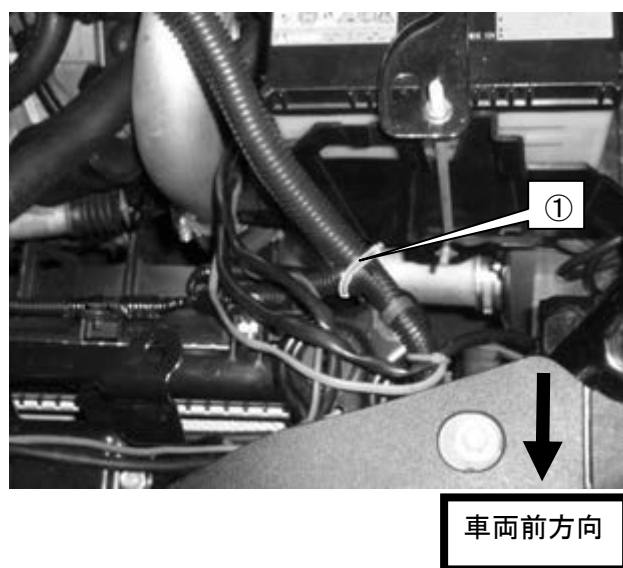

#### 4. GTスーパーチャージャー取付け

##### パーツリスト

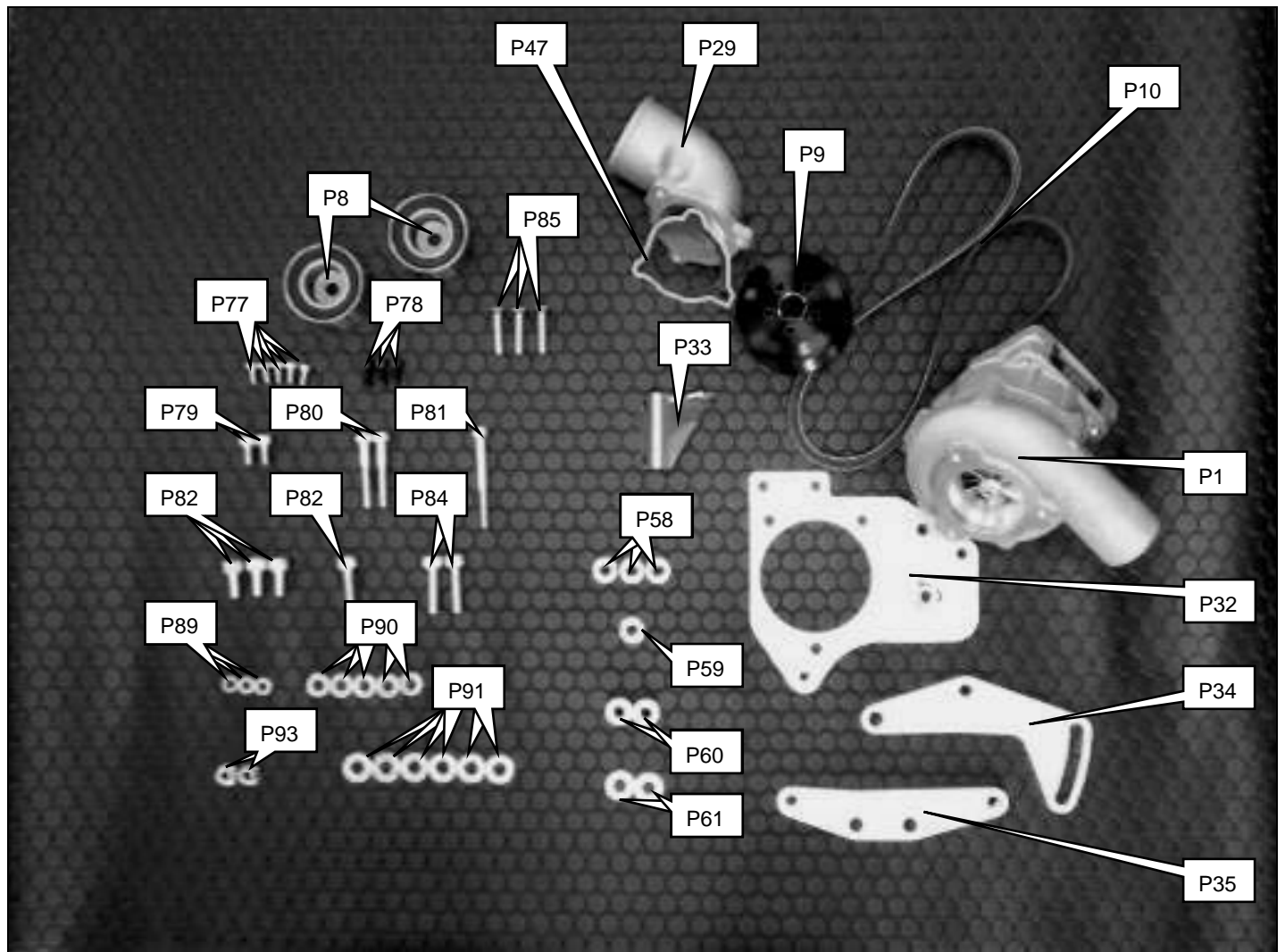

No.	品名	数量
P1	スーパーチャージャー本体 ASSY	1
P8	プーリー φ60	2
P9	スーパーチャージャー本体プーリー	1
P10	ベルト	1
P29	サクシヨンパイプ No,1	1
P32	スーパーチャージャーブラケット No,1	1
P33	スーパーチャージャーブラケット No,2	1
P34	テンショナーブラケット No,1	1
P35	テンショナーブラケット No,2	1
P47	サクシヨンパイプガスケット	1
P58	スペーサー M8 L=3.5	3
P59	スペーサー M8 L=5	1
P60	スペーサー M8 L=25	2
P61	スペーサー M10 L=3.2	2

P77	キャップボルト M6 L=12	5
P78	キャップボルト M6 L=15	3
P79	キャップボルト M8 L=15	2
P80	キャップボルト M8 L=50	2
P81	キャップボルト M8 L=70	1
P82	キャップボルト M10 L=20	3
P83	キャップボルト M10 L=30	1
P84	キャップボルト M10 L=35	2
P85	皿ボルト M8 L=35	3
P89	ワッシャー M6	3
P90	ワッシャー M8	5
P91	ワッシャー M10	6
P93	フランジナット M8	2

- (1)スーパーチャージャー本体 ASSY の  
 ①コンプレッサーハウジング固定ボルト  
 を、緩め  
 ②コンプレッサーハウジング固定プレートを  
 を浮かせる。

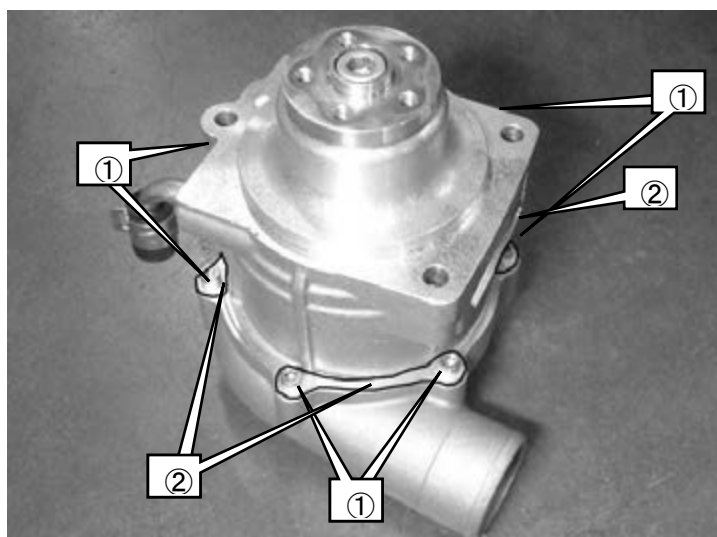

- (2)スーパーチャージャー本体と  
 ③コンプレッサーハウジングを回転させ  
 ④スーパーチャージャーASSY のプレートの両端の中心線と  
 ⑤2本のコンプレッサーハウジング固定ボルト間の中心線が  
 2.5mm ずれるように角度出しをし、  
 ①コンプレッサーハウジング固定ボルト  
 ②コンプレッサーハウジング固定プレートを  
 を用い、固定する。

**アドバイス**

・角度出し終了後、スーパーチャージャー  
 本体 ASSY・純正インテークマニホールド  
 を車両に仮付けして、サクションパイプを  
 仮付けする。その後、干渉が無いかを  
 確認し、干渉があれば再度、角度出しの  
 微調整をする。

**締付けトルク N・m(kgf・m)**

T=5(0.51)

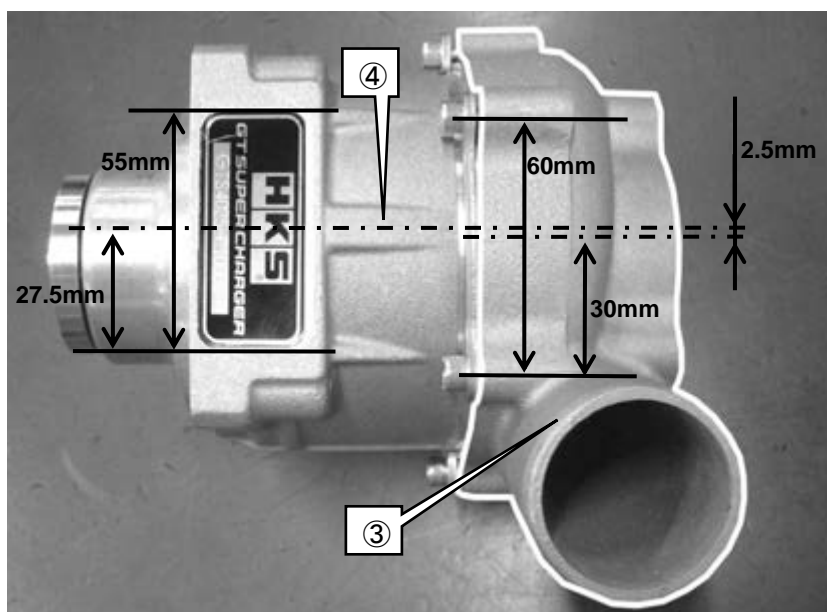

(3) サクションパイプ No,1 を

① サクションパイプガasket

② キャップボルト M6 L=15

③ ワッシャー M6

を用い、スーパーチャージャー本体 ASSY に取付ける

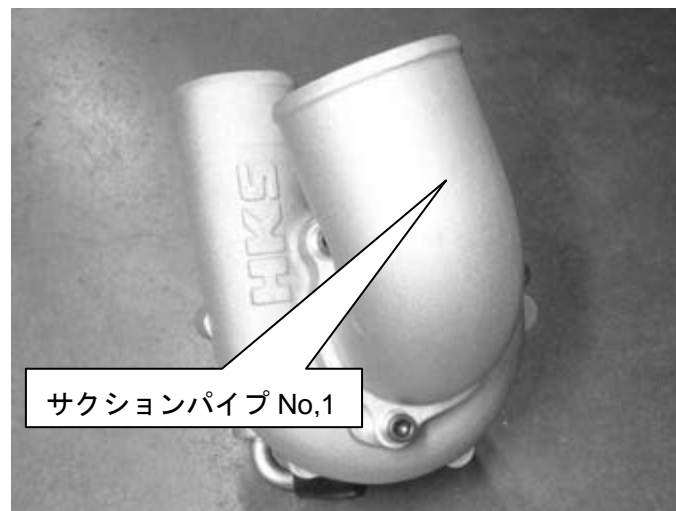
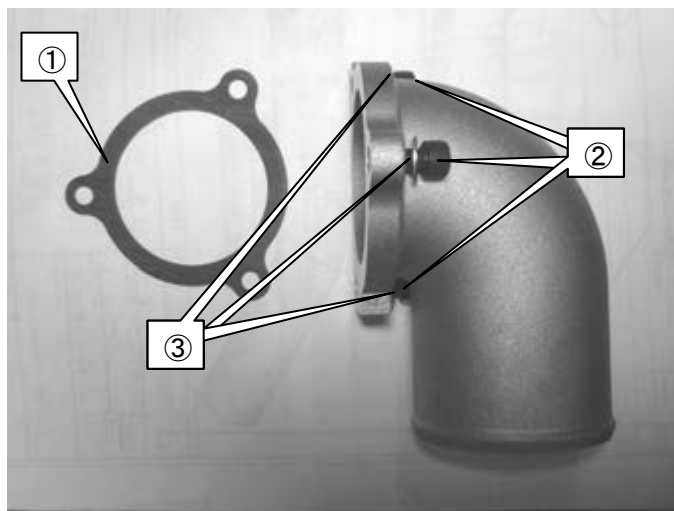

(4) プーリー φ60 を

① キャップボルト M10 L=30

② ワッシャー M10

③ スペーサー M10 L=3.2

を用い、スーパーチャージャーブラケット No,1 に取付ける。

締付けトルク N・m(kgf・m)

T=43(4.38)

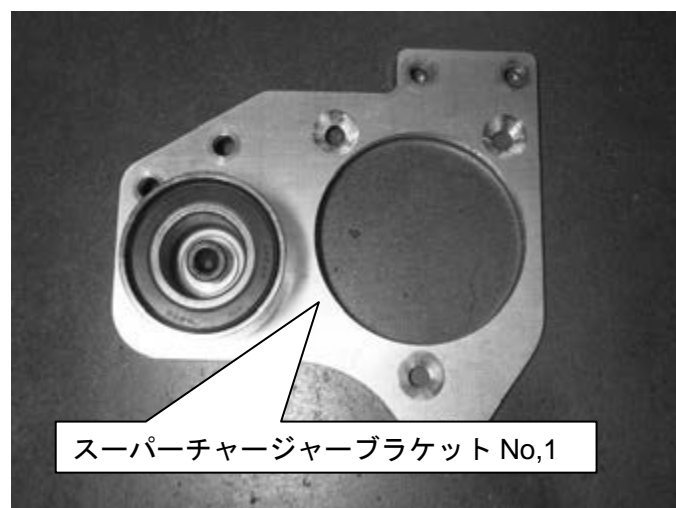
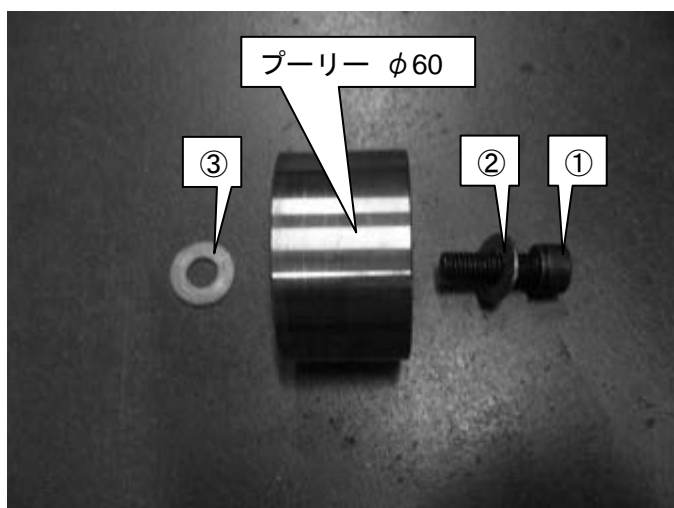

(5)スーパーチャージャー本体 ASSY を

①皿ボルト M8 L=35

を用い、

スーパーチャージャー本体 ASSY と

スーパーチャージャーブラケット No,1 の間に

②スペーサー M8 L=3.5

を挟んで、スーパーチャージャーブラケット No,1 に

取付ける。

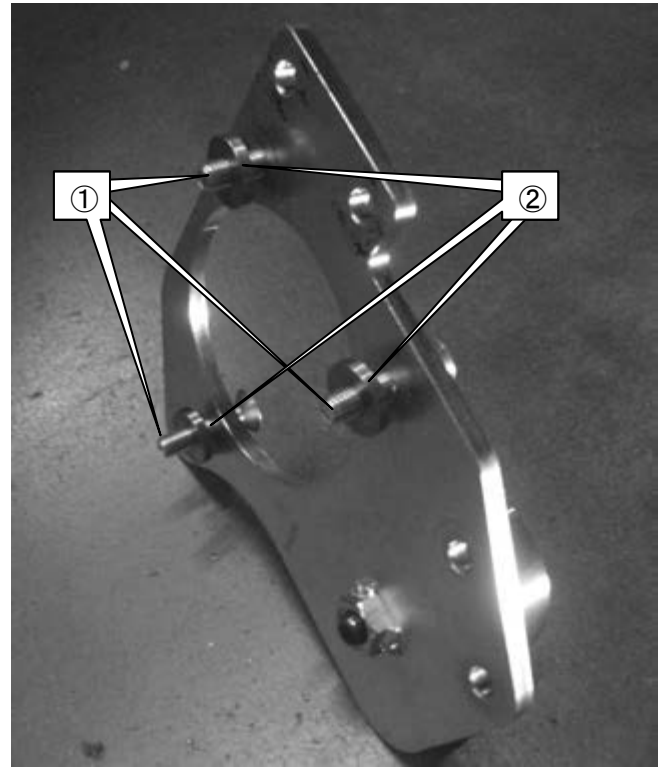
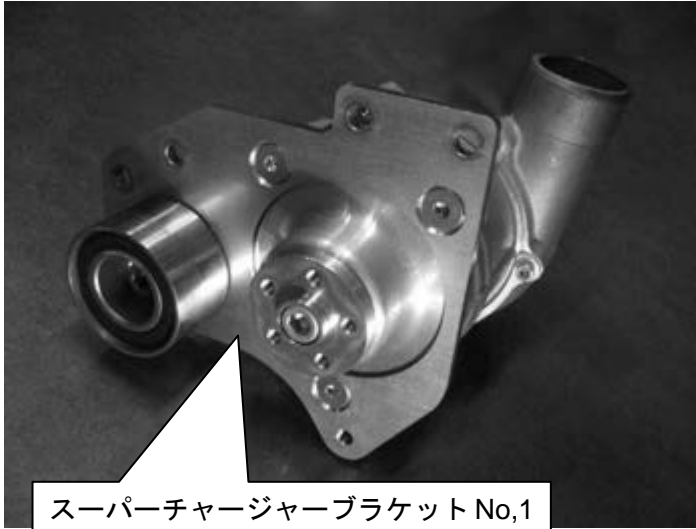

(6)スーパーチャージャー本体プーリーを

①キャップボルト M6 L=12

を用い、スーパーチャージャー本体 ASSY に取付ける。

**アドバイス**

・キャップボルトへキサゴンの締付けの際、スーパーチャージャー本体 ASSY のセンターが回らないように六角レンチ等で回り止めをする。

**締付けトルク N・m(kgf・m)**

$$T=10(1.02)$$

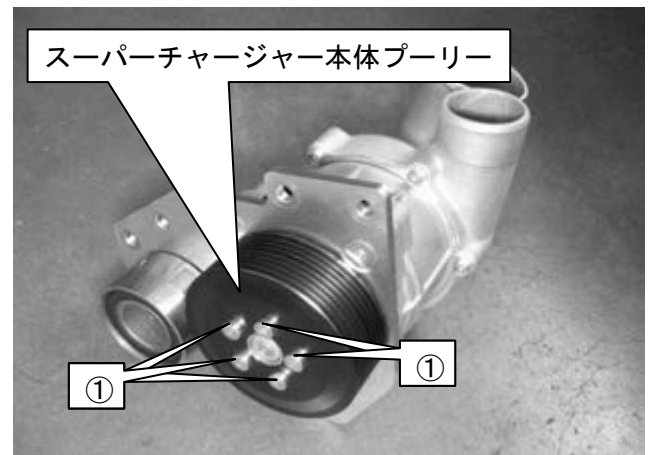

(7)純正エンジンオイルレベルゲージを

車両から取外し、図のように切断する。

(8)加工した純正エンジンオイルレベルゲージを

車両に取付ける。



(9)スーパーチャージャー本体 ASSY の

- ①ゴムキャップ φ8
- ②ゴムキャップ φ10
- ③ホースクリップ φ8 用
- ④ホースクリップ φ10 用

を取外す。

**アドバイス**

- ・ホースクリップ φ8 用・φ10 用は再使用します。

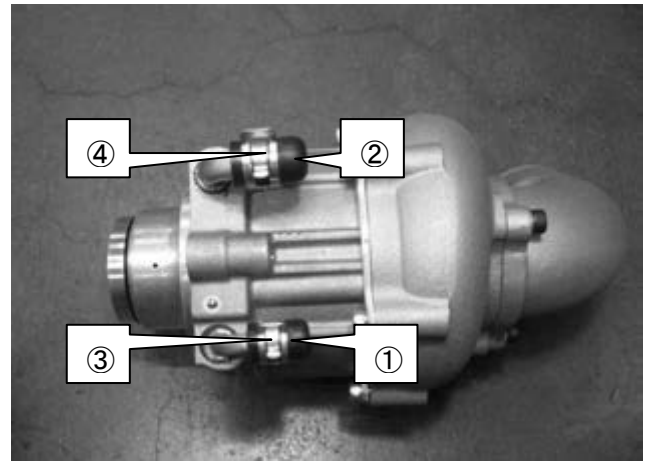

(10) ①ホース φ8 L=1000

②ホース φ10 L=570

を、(9)でスーパーチャージャー本体 ASSY から取外した

③ホースクリップφ8 用

④ホースクリップφ10 用

を用い、スーパーチャージャー本体 ASSY に接続する。

**アドバイス**

- ・図のようにラジエターコアサポート上に緩衝材を置きスーパーチャージャーを乗せて作業をする。
- ・ホース φ10 L=570 はラジエターアッパーホース・A/C ディスチャージホースの下側を通し、スーパーチャージャー本体 ASSY に接続する。
- ・ホース φ10 L=570 はスーパーチャージャー本体 ASSY を車両に取付けた際にホース φ8 L=1000 の下側を通るように接続する。

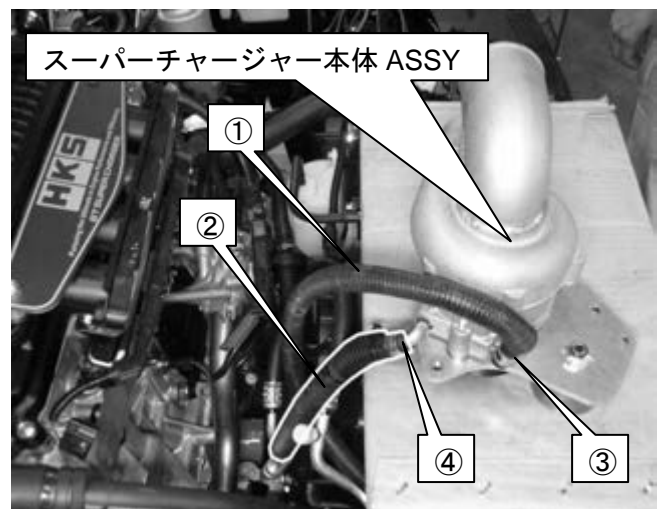
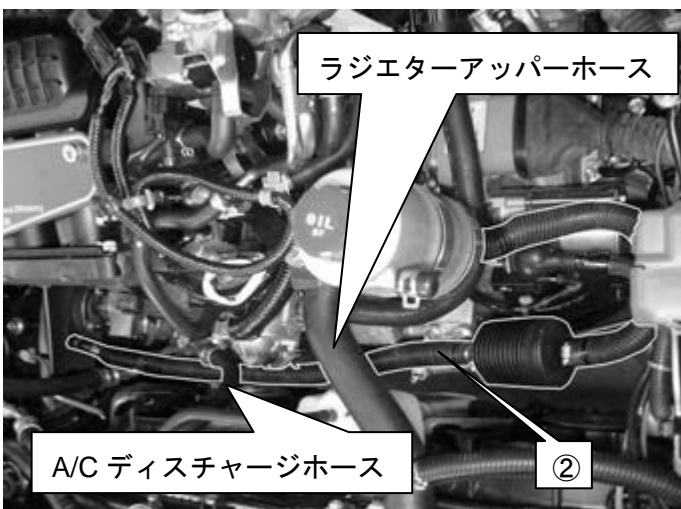

(11)スーパーチャージャー本体 ASSY を

- ①キャップボルト M8 L=70
- ②キャップボルト M8 L=50
- ③ワッシャー M8
- ④スペーサー M8 L=25
- ⑤スペーサー M8 L=5

を用い、車両に取付ける。

締付けトルク N・m(kgf・m)

T=24(2.45)

**アドバイス**

- ・スーパーチャージャー本体 ASSY 下部のボルト・ワッシャー・スペーサーは、車両側に、テープ等を用い固定すると作業を行いやすい。取付け終了後テープの剥がし忘れに注意する。
- ・取付けの際スーパーチャージャー本体 ASSY 下部のニップル部がエンジンとの間に挟まれないように、ホースクリップ・ニップルの角度を調整する。

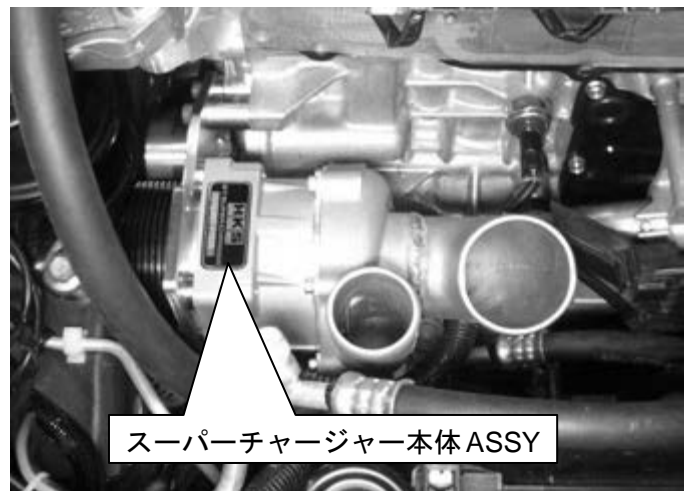
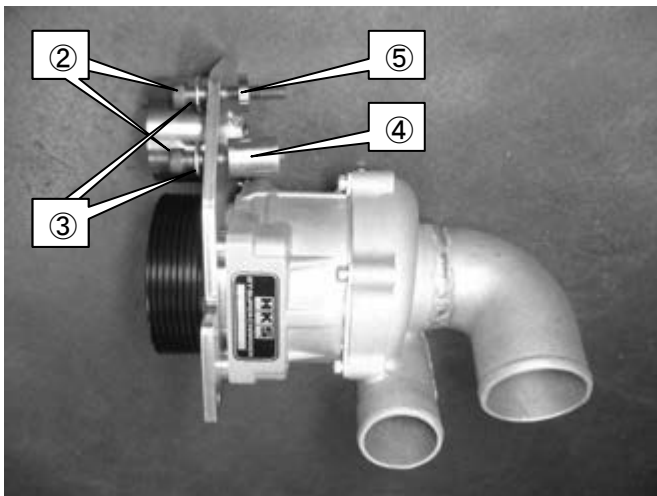
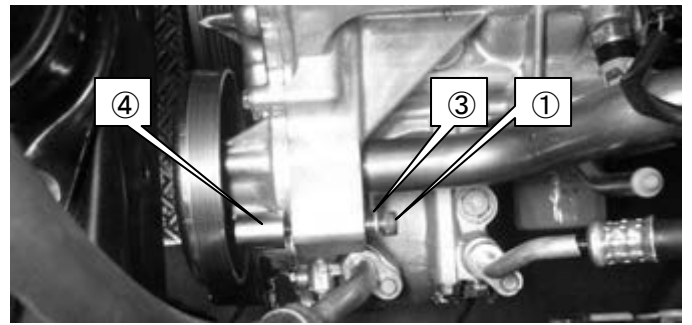



(12)トラクションフルードホース φ8・φ10 と他部品が干渉しないように図中①～③部にタイラップを用い、固定する。

**アドバイス**

・指示箇所以外にも必要に応じてタイラップを用いトラクションフルードホースが他部品と干渉しないように固定する。

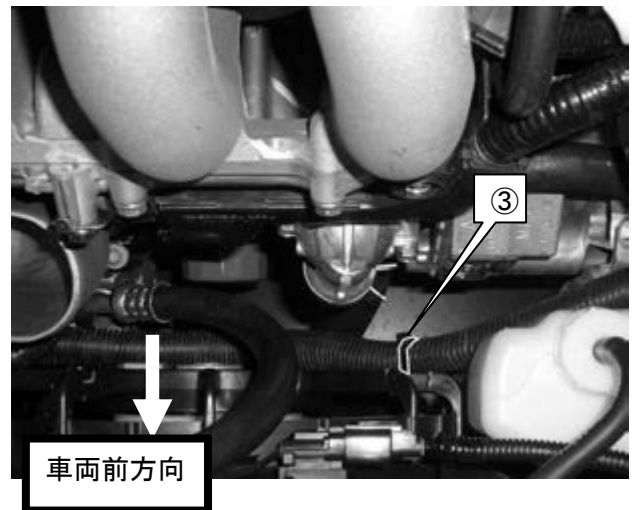
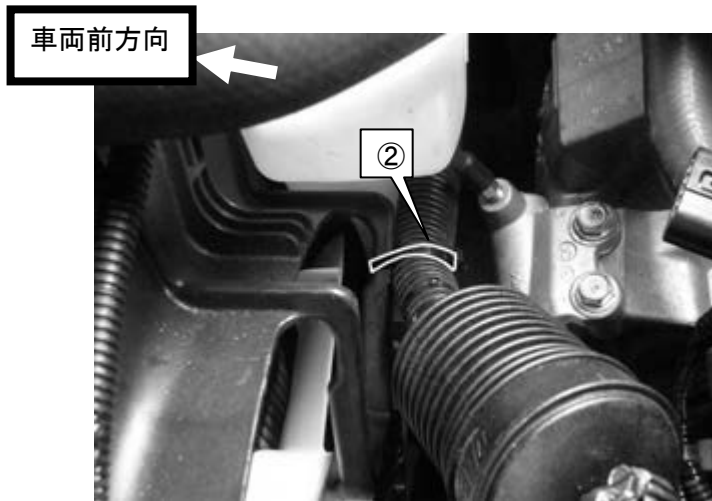
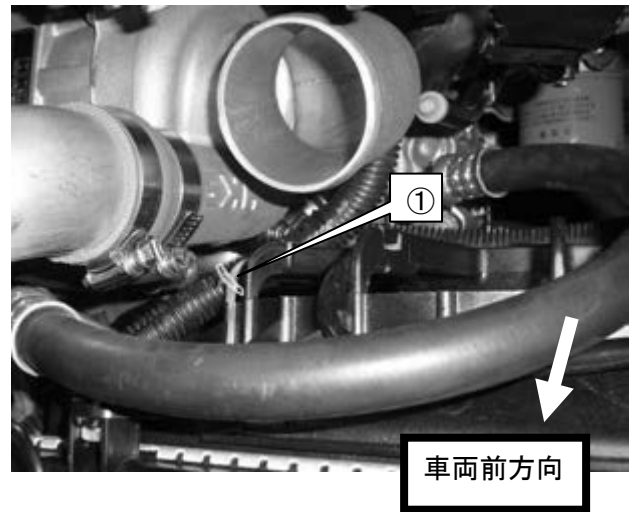

(13)純正インテークマニホールドを取付け、純正ボルト

①キャップボルト M8 L=15

②ワッシャー M8

③フランジナット M8

を用い、スーパーチャージャーブラケット No,2 を取付ける。

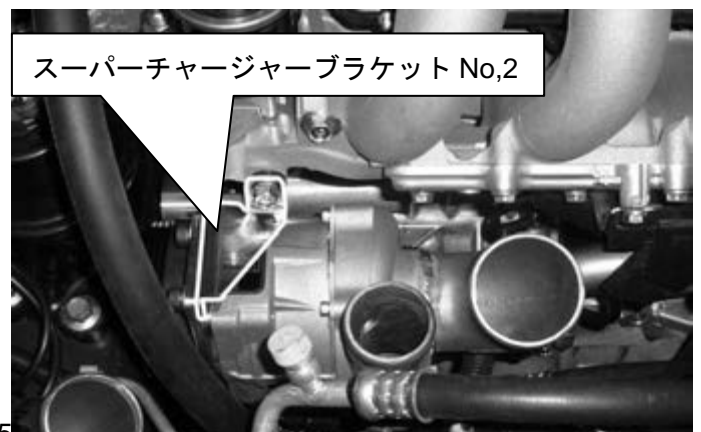
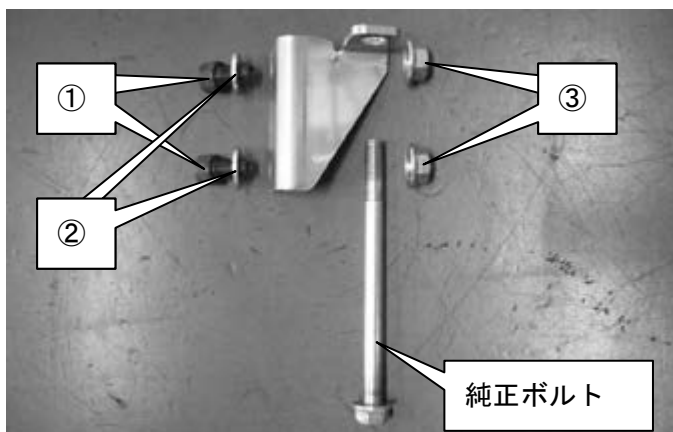

(14) テンショナーブラケット No.2 を

①キャップボルト M10 L=35

②ワッシャー M10

を用い、エンジン下部に取付ける。

**アドバイス**

・テンショナーブラケット No.2 には向きがあるため、図を参考に表裏に注意して取付けを行なう。

**締付けトルク N・m(kgf・m)**

T=43 (4. 38)

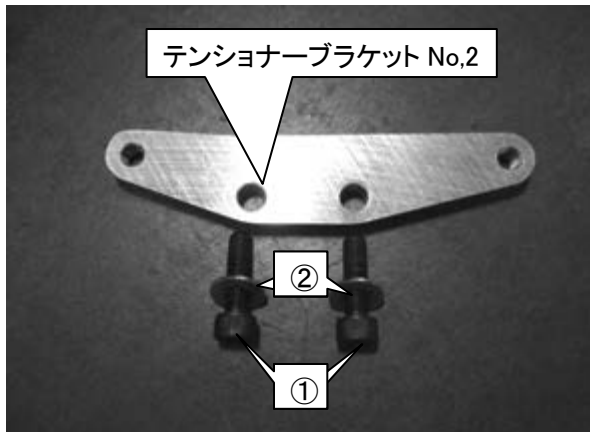

(15)プーリー φ60 を

①キャップボルト M10 L=20

②ワッシャー M10

③スペーサー M10 L=3.2

を用い、テンショナーブラケット No.1 に取付ける。

**締付けトルク N・m(kgf・m)**

T=35 (3. 57)

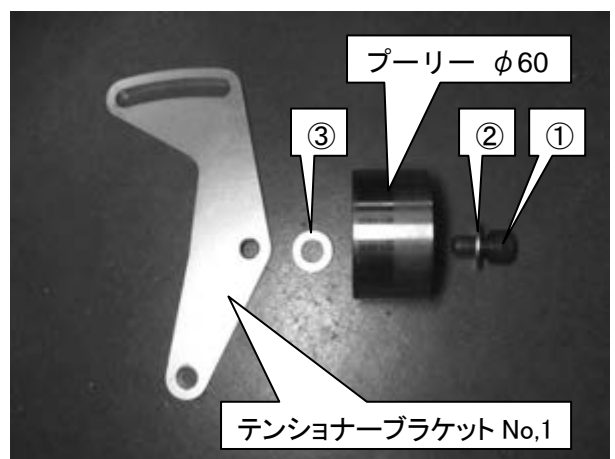

(16)ベルトを図のようなレイアウトで取付ける。

**アドバイス**

・取付けが難しい場合は純正クランクプーリーを時計回りに回転させながらベルトを取付ける。

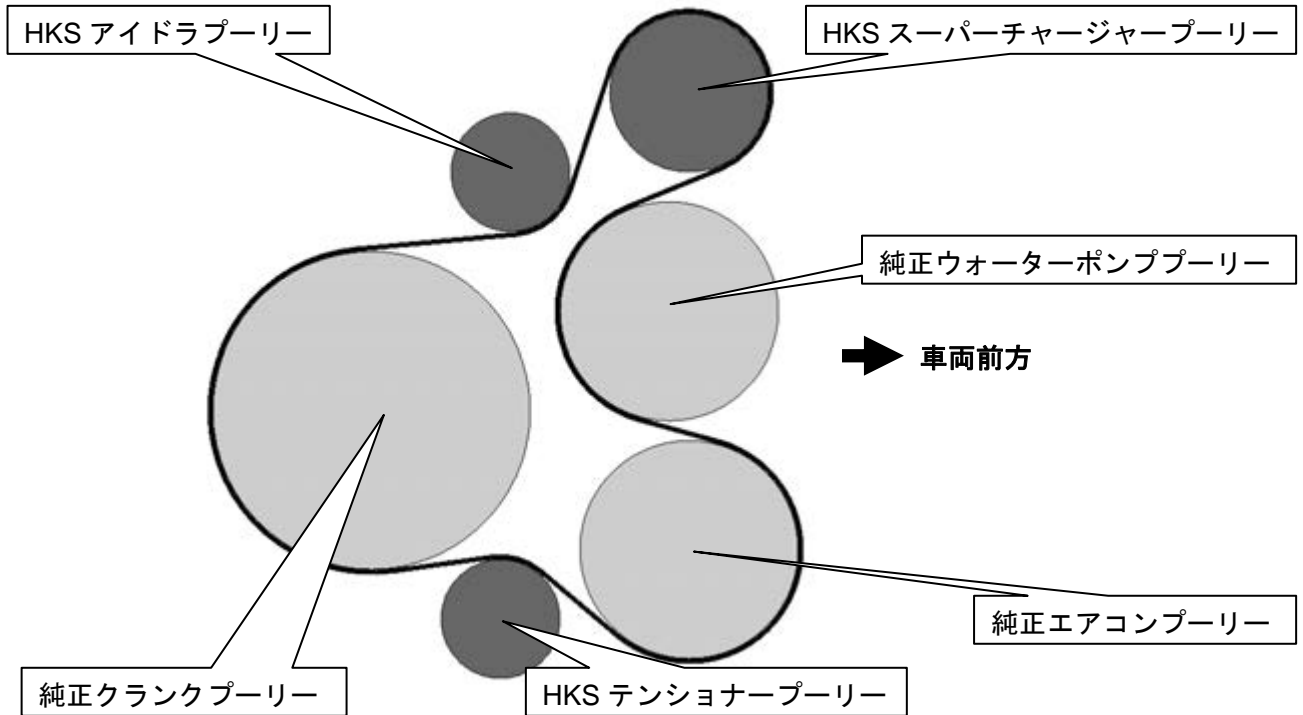

(17) テンショナーブラケット No.1 を

①キャップボルト M10 L=20

②ワッシャー M10

を用い、テンショナーブラケット No.2 に取付け、テンショナーブラケット No.1 を上下させ、指定張力でベルトを張る。

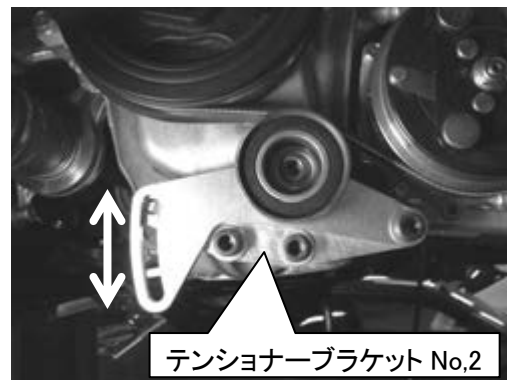
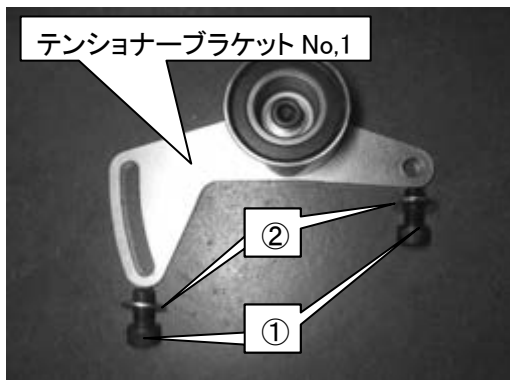

計測位置	ベルトスパン※	指定張力 (N { kgf })
アイドラプーリー・クランクプーリー間	130mm	650{66.3}

※ベルトスパンは張力測定時に測定器に入力してください。

**アドバイス**

- ・ベルト取付け直後の張り点検は、基準値に調整後プーリー間張力のバラツキをなくすため、クランクシャフトを2回転以上回して再測定し、基準値に調整する。
- ・ベルトは使用開始後、使用状況により2~20時間で張力が安定するため指定張力になるように必ず点検・調整を行なう。使用開始直後はベルトの伸びも大きいため、こまめに点検、調整を行なう。
- ・ベルトが各プーリーの溝にしっかり合っているか確認する。

**締付けトルク N・m(kgf・m)**

T=43 (4.38)

## 5. インタークーラー・パイピング取付け

### ・インタークーラー取付け

#### パーツリスト

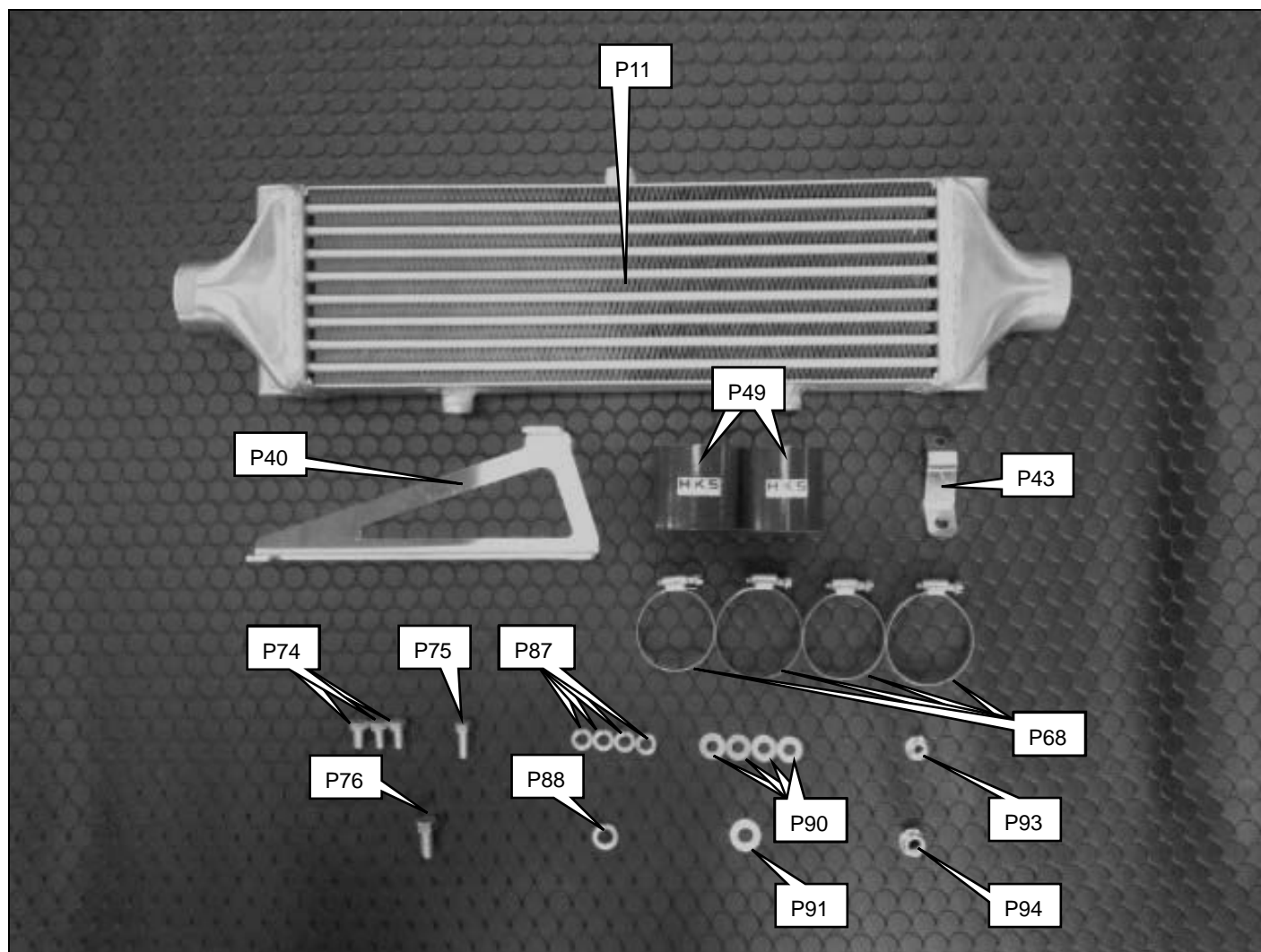

No.	品名	数量
P11	インタークーラー	1
P40	トラクションフルードクーラーブラケット No.3	1
P43	インタークーラーブラケット	1
P49	シリコンホース φ50 L=55	2
P68	ホースバンド #28	4
P74	六角ボルト M8 L=15	3
P75	六角ボルト M8 L=20	1
P76	六角ボルト M10 L=20	1
P87	スプリングワッシャー M8	4
P88	スプリングワッシャー M10	1
P90	ワッシャー M8	4
P91	ワッシャー M10	1
P93	フランジナット M8	1
P94	フランジナット M10	1

(1) 純正ホーン(LO)を取外し、純正ホーン(HI)に共締めする。

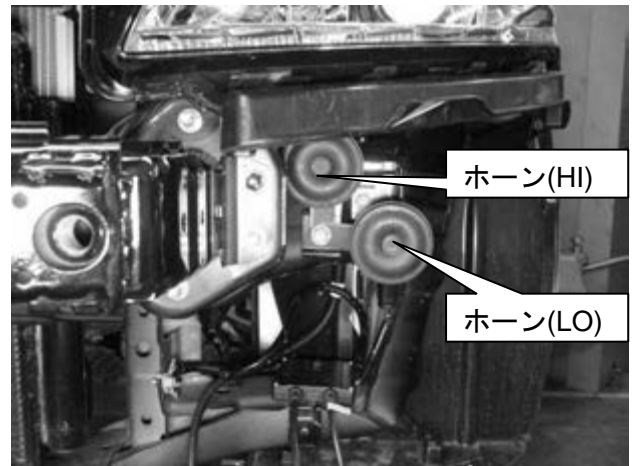
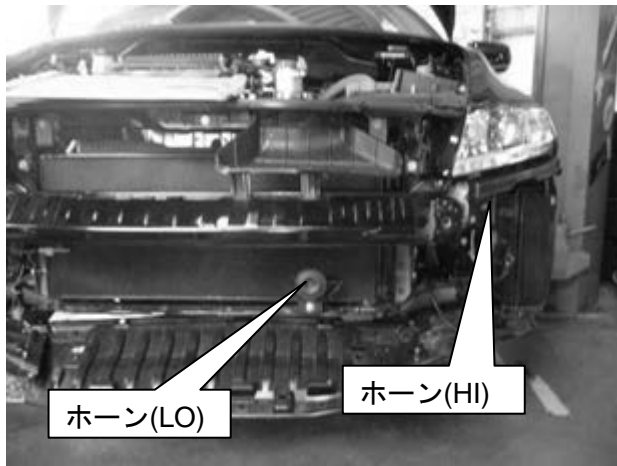

(2) トラクションフルードクーラーブラケット No,3 を

- ①六角ボルト M8 L=15
  - ②スプリングワッシャー M8
  - ③ワッシャー M8
- を用いインタークーラーに仮付けし、

(3)インタークーラーASSYに

- ④シリコンホース φ50 L=55
  - ⑤ホースバンド #28
- を通す。

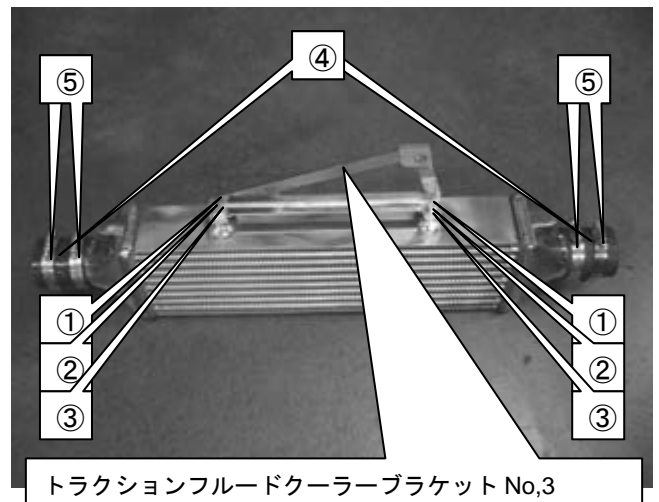

(4)インタークーラーブラケットを

- ①六角ボルト M10 L=20
  - ②スプリングワッシャー M10
  - ③ワッシャーM10
  - ④フランジナット M10
- を用い、車両に仮付けする。

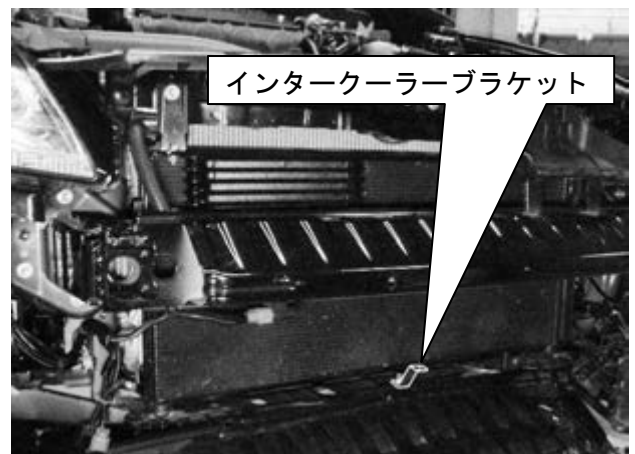
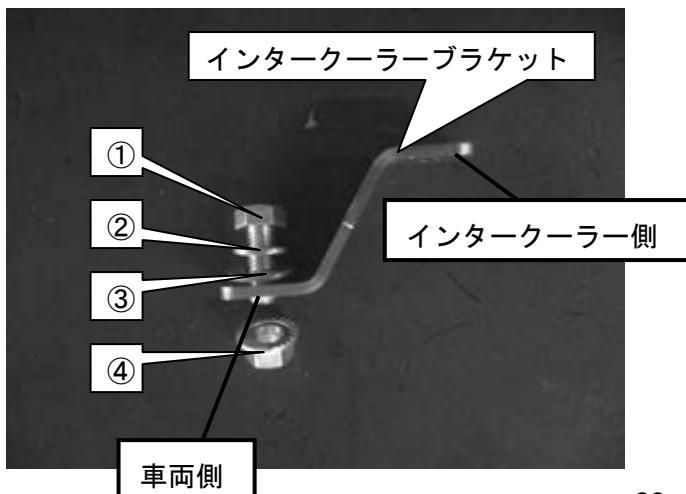

(5) インタークーラー-ASSY を

①六角ボルト M8 L=20

②スプリングワッシャー M8

③ワッシャー M8

④フランジナット M8

を用い、トラクションフルードクーラーに仮付けする。

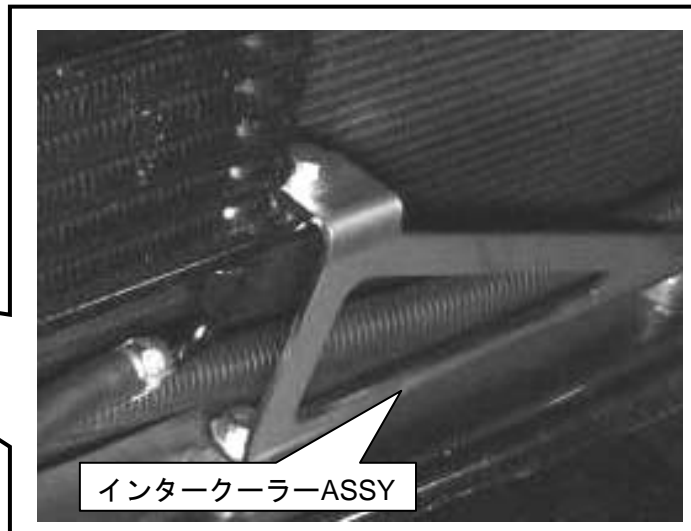
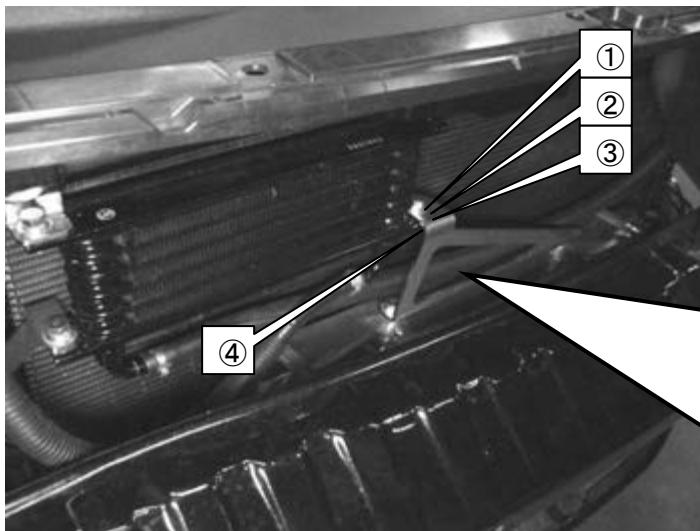

(6) インタークーラー-ASSY を

①六角ボルト M8 L=15

②スプリングワッシャー M8

③ワッシャー M8

を用い、車両と仮付けし位置出しをして、  
仮付けした各ボルト・ナットを本締めする。

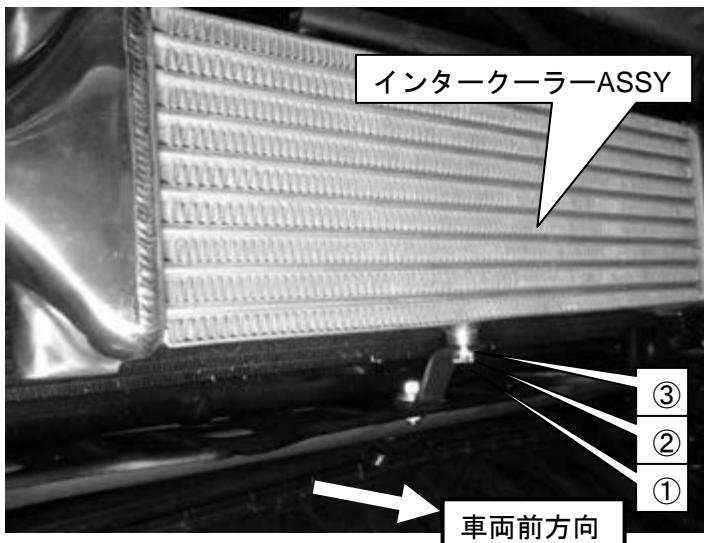

(7) トラクションフルードホース  $\phi 8$  と他部品が  
干渉しないように図中①部に  
タイラップ を用い、固定する。

**アドバイス**

・ 指示箇所以外にも必要に応じてタイラップ を用い  
トラクションフルードホースが他部品と  
干渉しないように固定する。

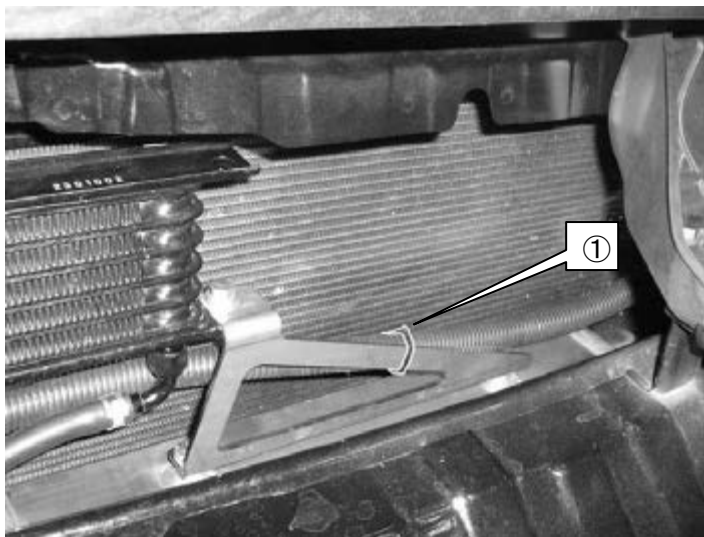

・インタークーラーインレットパイプ取付け

パーツリスト

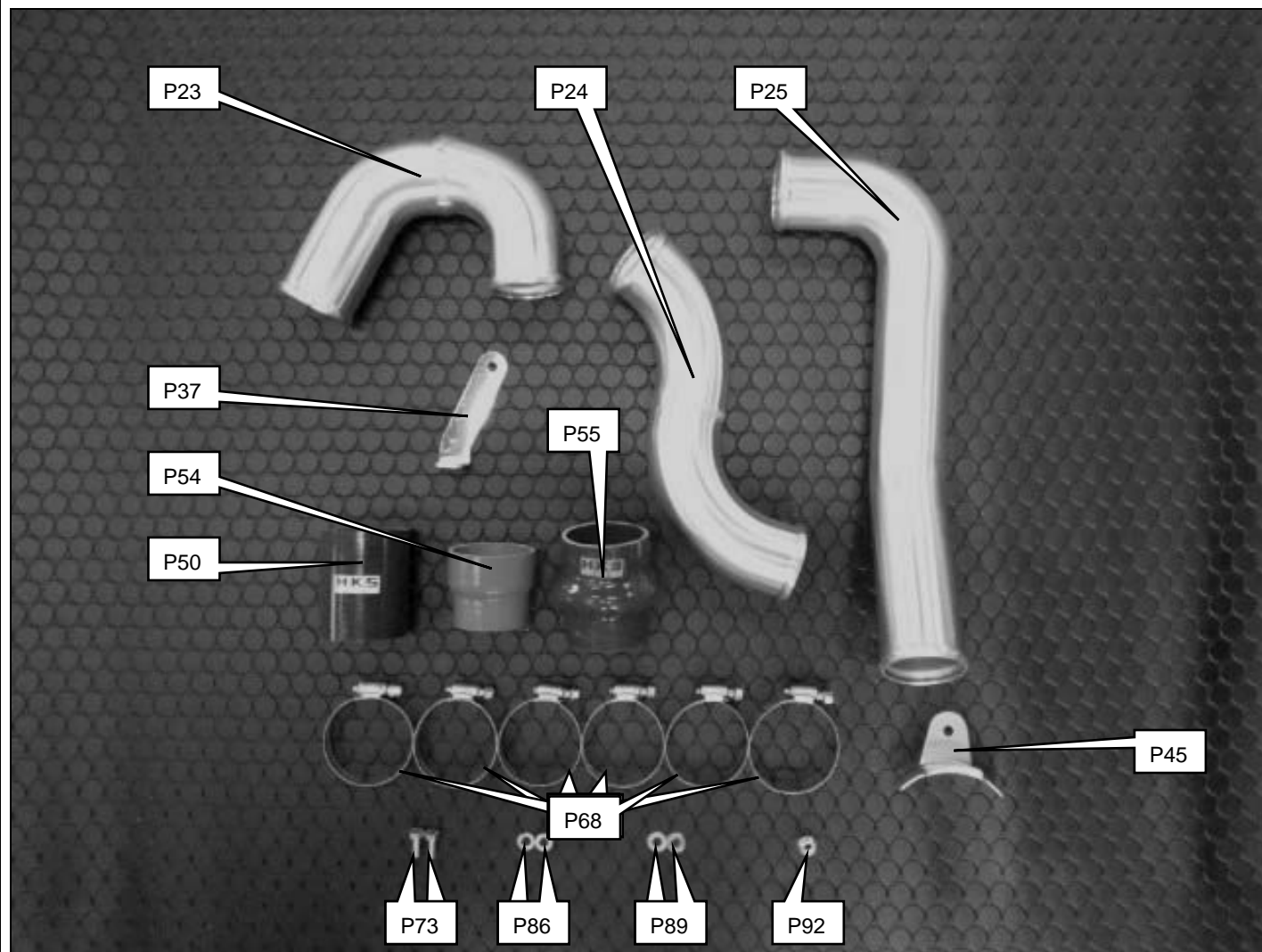

No.	品名	数量
P23	インタークーラーインレットパイプ No.1	1
P24	インタークーラーインレットパイプ No.2	1
P25	インタークーラーインレットパイプ No.3	1
P37	インタークーラーインレットパイプブラケット	1
P45	汎用パイプブラケット φ50 用	1
P50	シリコンホース φ50 L=70	1
P54	異径シリコンホース φ45-φ50	1
P55	クッションホース φ50 L=75	1
P68	ホースバンド #28	6
P73	六角ボルト M6 L=15	2
P86	スプリングワッシャー M6	2
P89	ワッシャー M6	2
P92	フランジナット M6	1

(8)インタークーラーインレットパイプ No,2に

- ①シリコンホース φ50 L=70
- ②汎用パイプブラケット φ50 用
- ③ホースバンド #28
- ④六角ボルト M6 L=15
- ⑤スプリングワッシャー M6
- ⑥ワッシャー M6
- ⑦フランジナット M6

を用い、

⑧インタークーラーインレットパイプブラケットを仮付けし、

⑨クッションホース φ50 L=75

⑩ホースバンド #28

を通す。

**アドバイス**

・⑧インタークーラーインレットパイプブラケットは、②汎用パイプブラケット φ50 用の上側になるように取付ける。

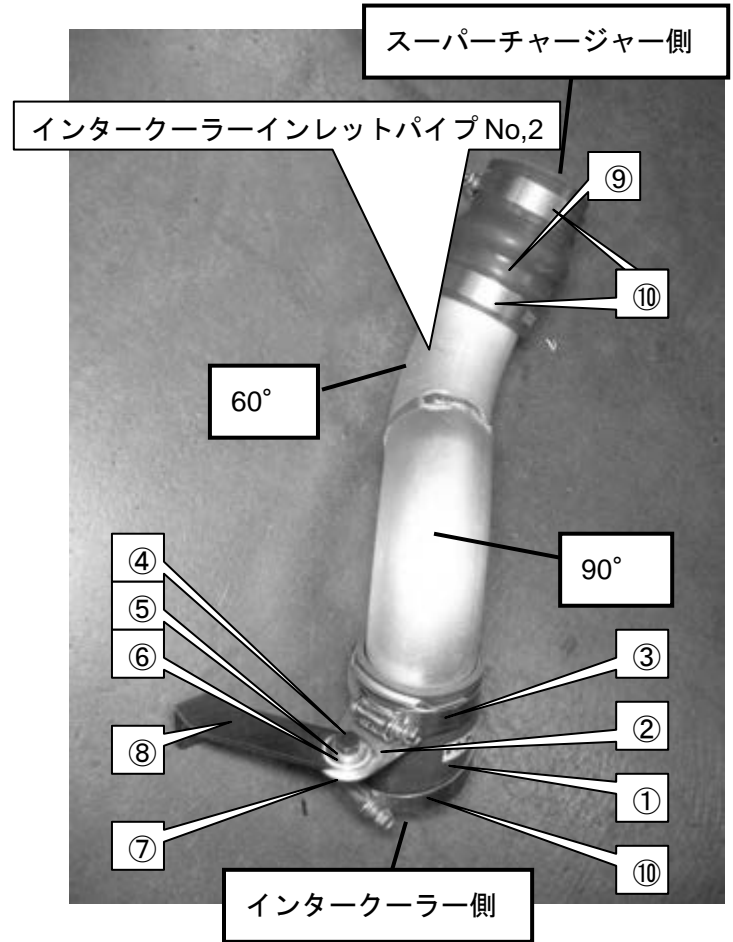

(9)インタークーラーインレットパイプ No,2ASSY を

- ①六角ボルト M6 L=15
- ②スプリングワッシャー M6
- ③ワッシャー M6

を用い、車両に仮付けする。

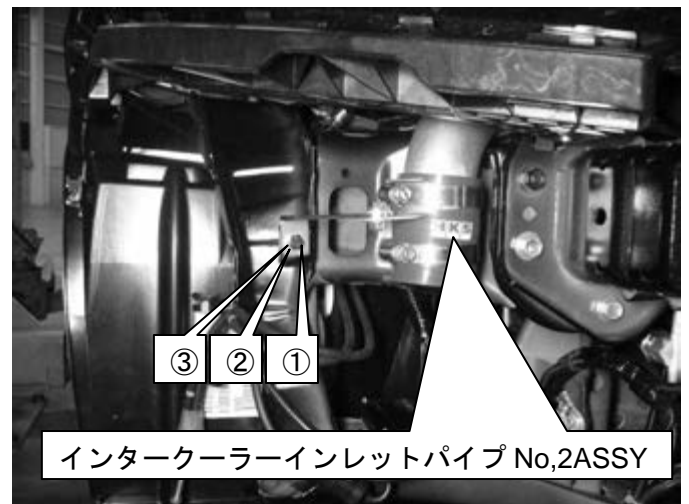



(10)インタークーラーインレットパイプ No,3 を  
車両に仮付けする。

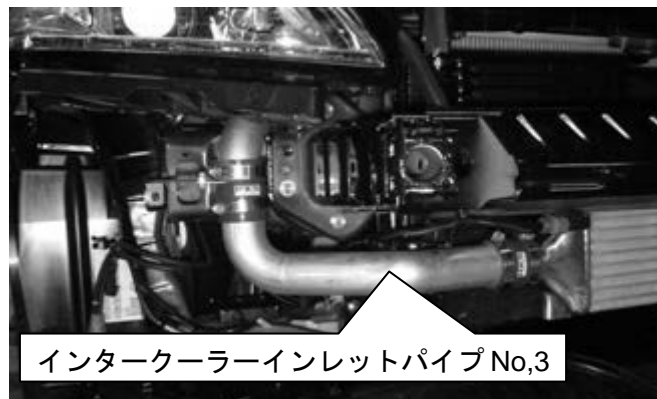

(11)インタークーラーインレットパイプ No,1 を

①異径シリコンホース  $\phi 45-\phi 50$

②ホースバンド #28

を用い、車両に仮付けし、インタークーラーインレットパイプ No,1.2.3 の位置出しをして  
仮付けした、各ボルト・ホースバンドを本締めする。

**アドバイス**

・取付けたパイプと車両との干渉を確認し、干渉する可能性のある場所には  
付属のスポンジシートを貼り付ける。

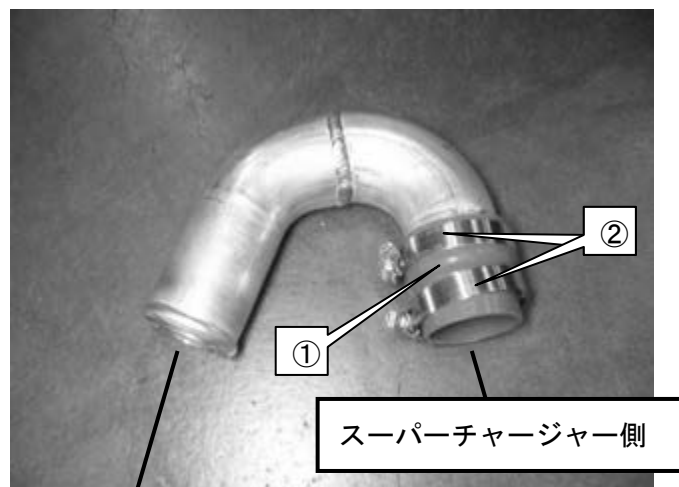

インタークーラーインレットパイプ No,2 側

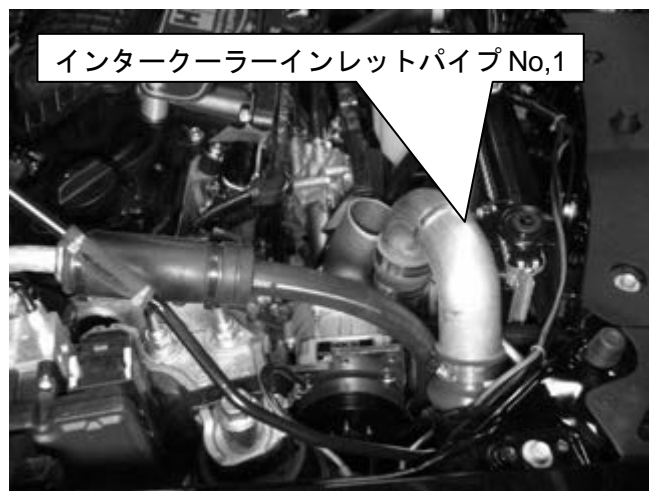

・インタークーラーアウトレットパイプ取付け

パーツリスト

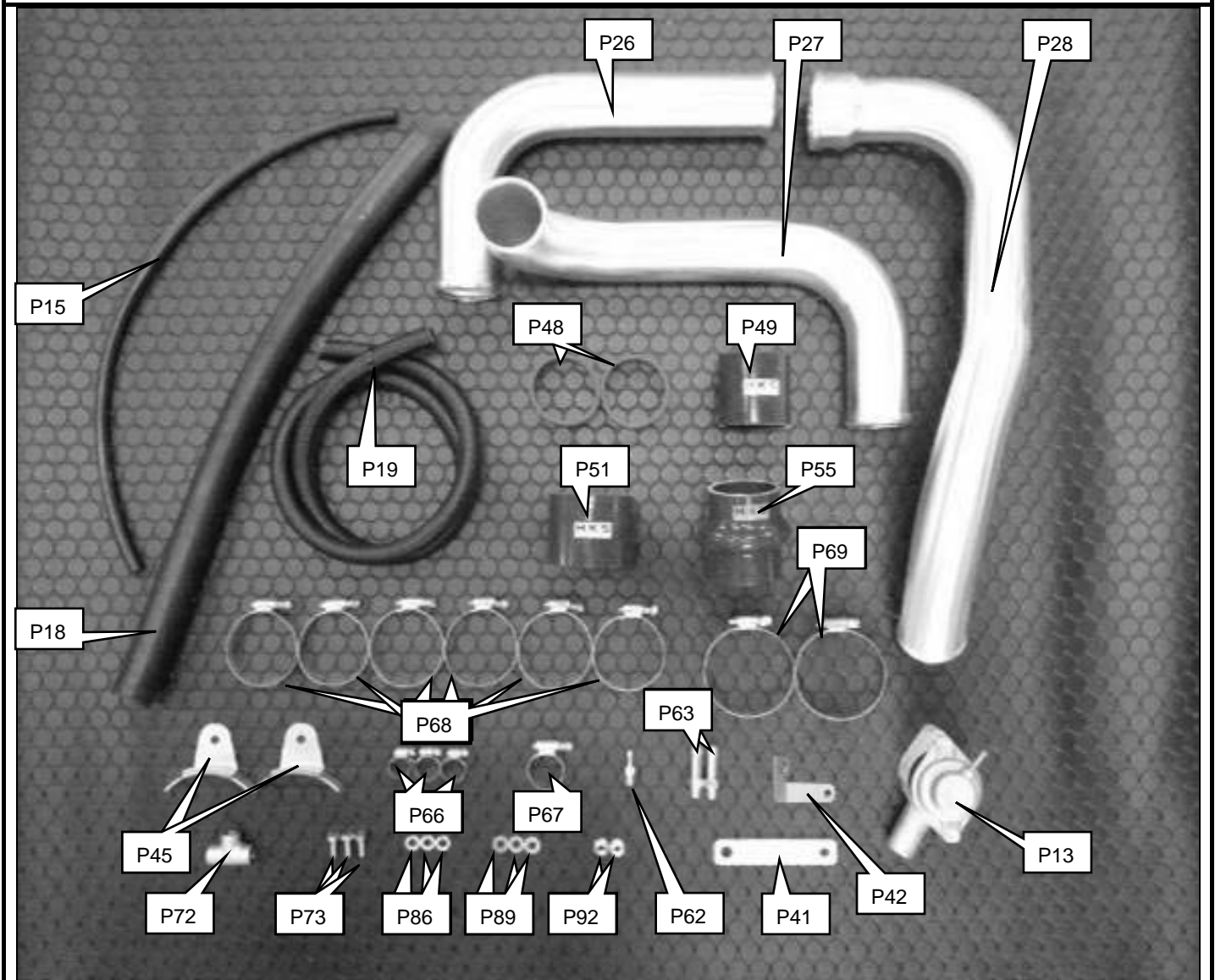

No.	品名	数量
P13	リリーフバルブ ASSY	1
P15	ホース φ4	1
P18	ホース φ22	1
P19	耐油ホース φ10	1
P26	インタークーラーアウトレットパイプ No.1	1
P27	インタークーラーアウトレットパイプ No.2	1
P28	インタークーラーアウトレットパイプ No.3	1
P41	インタークーラーアウトレットパイプブラケット No.1	1
P42	インタークーラーアウトレットパイプブラケット No.2	1
P45	汎用パイプブラケット φ50 用	2
P48	シリコンホース φ50 L=20	2
P49	シリコンホース φ50 L=55	1
P51	シリコンホース φ60 L=55	1
P55	クッションホース φ50 L=75	1

P62	ホースニップル φ4 用	1
P63	ホースニップル φ10 用	2
P66	ホースバンド #4	3
P67	ホースバンド #10	1
P68	ホースバンド #28	6
P69	ホースバンド #36	2
P72	チーズ PT1/8	1
P73	六角ボルト M6 L=15	3
P86	スプリングワッシャー M6	3
P89	ワッシャー M6	3
P92	フランジナット M6	2

(12)インタークーラーアウトレットパイプ No,1 を  
車両に仮付けする。



(13)インタークーラーアウトレットパイプ No,2 に

- ①シリコンホース φ50 L=20
- ②汎用パイプブラケット φ50 用
- ③ホースバンド #28
- ④六角ボルト M6 L=15
- ⑤スプリングワッシャー M6
- ⑥ワッシャー M6
- ⑦フランジナット M6

を用い、

⑧インタークーラーアウトレットパイプブラケット No,1  
を仮付けし、

- ⑨シリコンホース φ50 L=55
- ⑩クッションホース φ50 L=75
- ⑪ホースバンド #28

を通す。

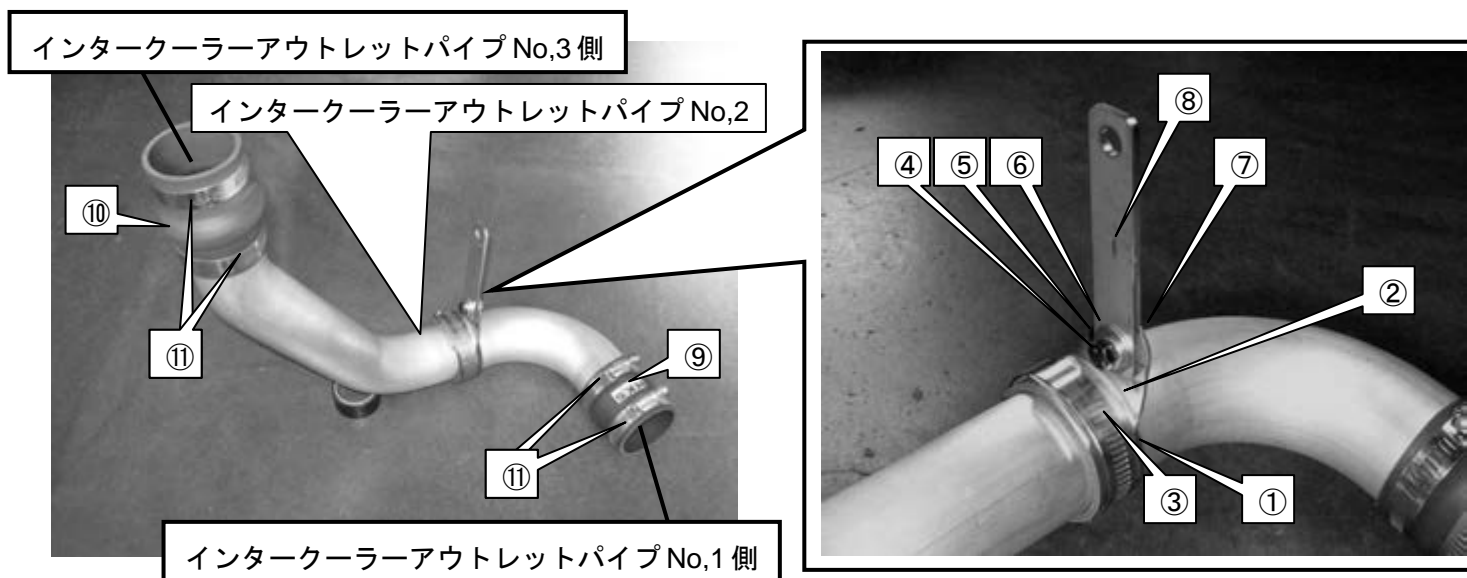

(14)①ボルトを取外し、インタークーラーアウトレットパイプ No,2 を仮付けする。

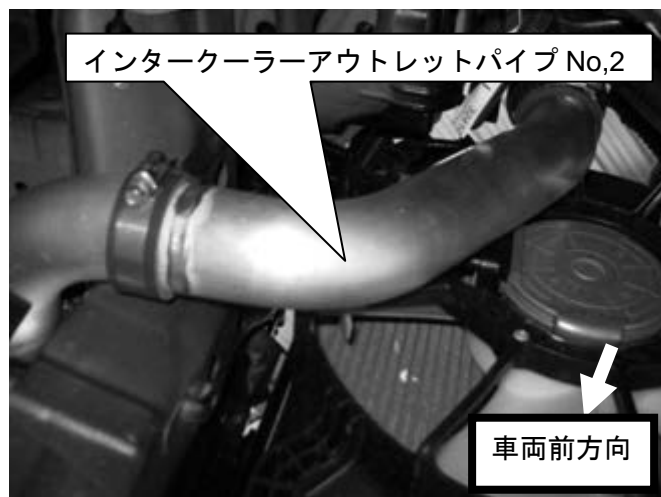
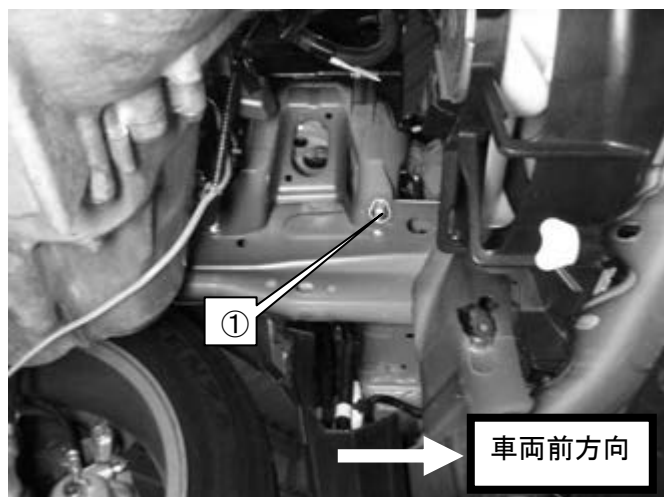

(15)リリースバルブ ASSY 内のガスケットを間に挟み、  
①インタークーラーアウトレットパイプ No,3  
にリリースバルブ ASSY を取付ける。

(16)ホース φ22 を 420mm に切断する。

(17)リリースバルブ ASSY に

②ホース φ22 L=420mm

③ホースバンド #10

を取付ける。

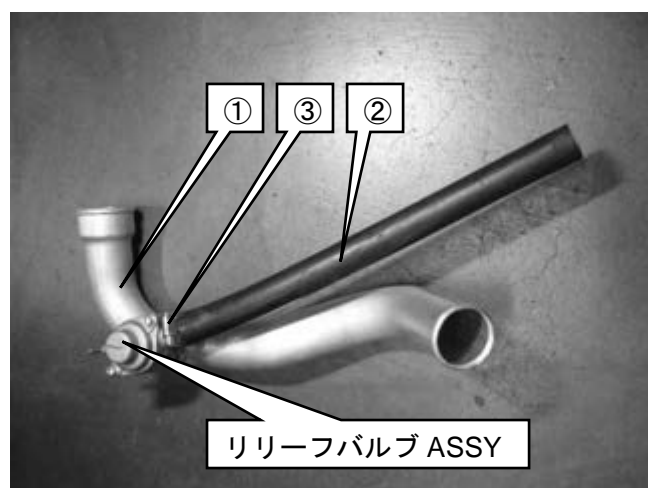
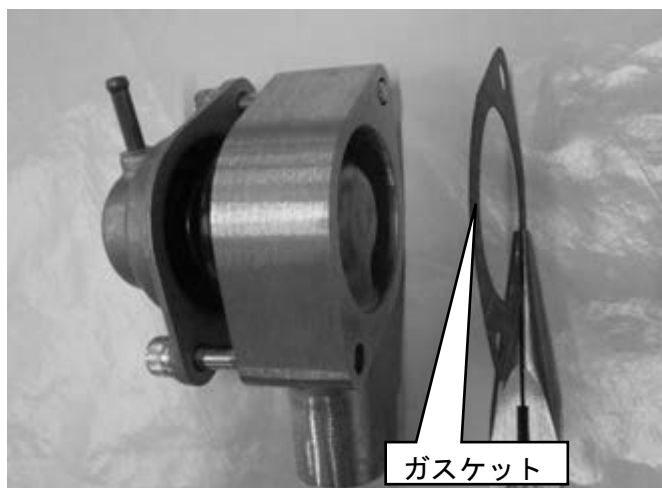

(18) インタークーラーアウトレットパイプ No,3 に

- ①シリコンホース φ50 L=20
- ②汎用パイプブラケット φ50 用
- ③ホースバンド #28
- ④六角ボルト M6 L=15
- ⑤スプリングワッシャー M6
- ⑥ワッシャー M6
- ⑦フランジナット M6

を用い、

⑧インタークーラーアウトレットパイプブラケット No,2

を仮付けし、

⑨シリコンホース φ60 L=55

⑩ホースバンド #36

を通す。

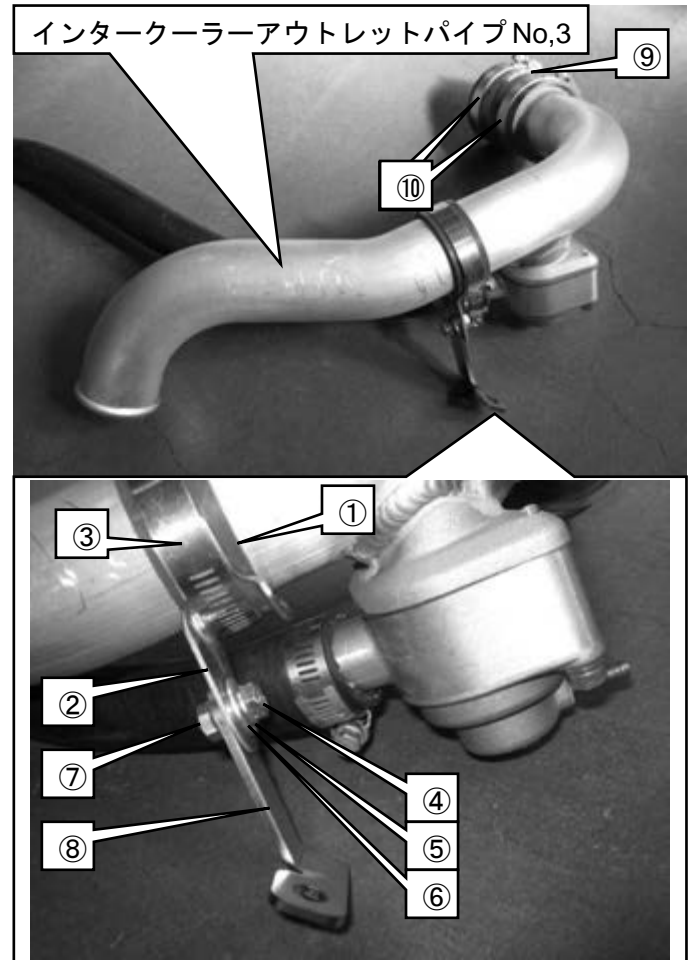

(19)インタークーラーアウトレットパイプ No,3 ASSY を

- ①六角ボルト M6 L=15
- ②スプリングワッシャー M6
- ③ワッシャー M6

を用い、車両に仮付けする。

インタークーラーアウトレットパイプ No,1.2.3 の位置決めをし、

仮付けした各ボルト・ホースバンドを本締めする。

#### アドバイス

・取付けたパイプと車両との干渉を確認し、干渉する可能性のある場所には付属のスポンジシートを貼り付ける。

インタークーラーアウトレットパイプ No,3ASSY

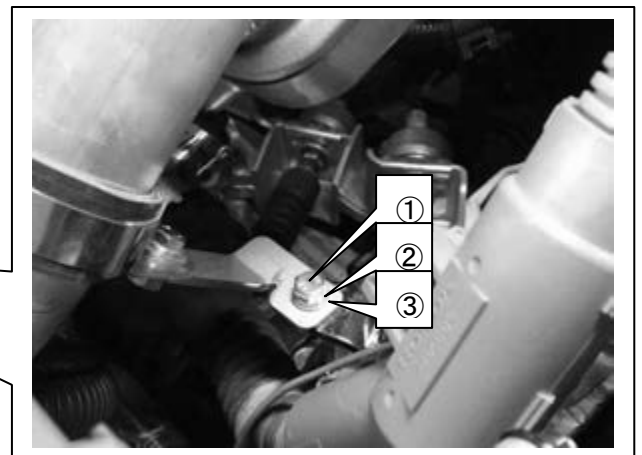
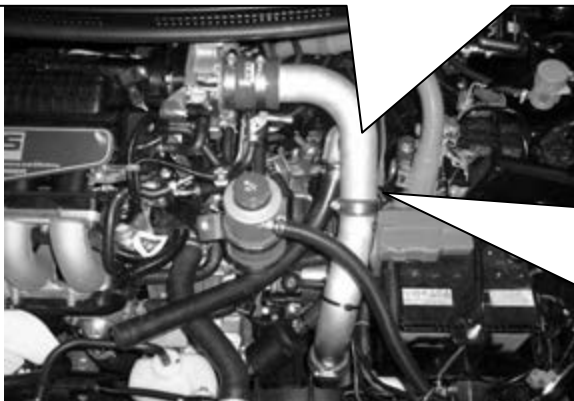

(20) トラクションフルードホース  $\phi 8$  と他部品が干渉しないように図中①部にタイラップを用い、固定する。

**アドバイス**

- ・指示箇所以外にも必要に応じてタイラップを用いトラクションフルードホースが他部品と干渉しないように固定する。
- ・トラクションフルードホースがキンクしないことを確認し固定する。

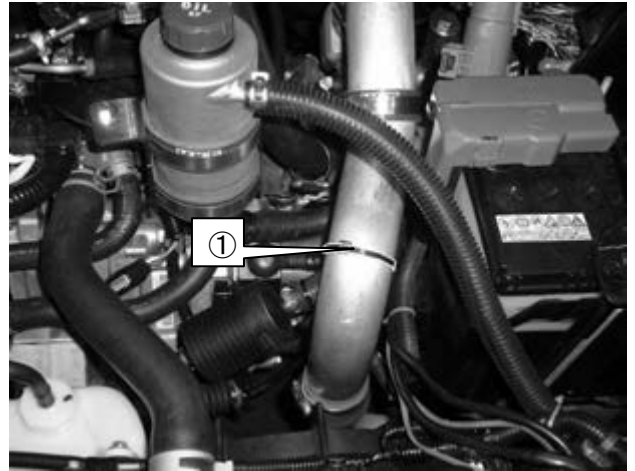

(21)耐油ホース  $\phi 10$  を 80mm・620mm、ホース  $\phi 4$  を 450mm に切断する。

(22)①チーズ

②ホースバンド #4

③ホース  $\phi 4$  L=450

④耐油ホース  $\phi 10$  L=80

⑤ホースニップル  $\phi 4$  用

⑥ホースニップル  $\phi 10$  用

⑦タイラップ

を用い、リリーフバルブ作動圧配管を組み立てる。

**アドバイス**

- ・ホースニップル取付けの際にはシールテープを使用する。

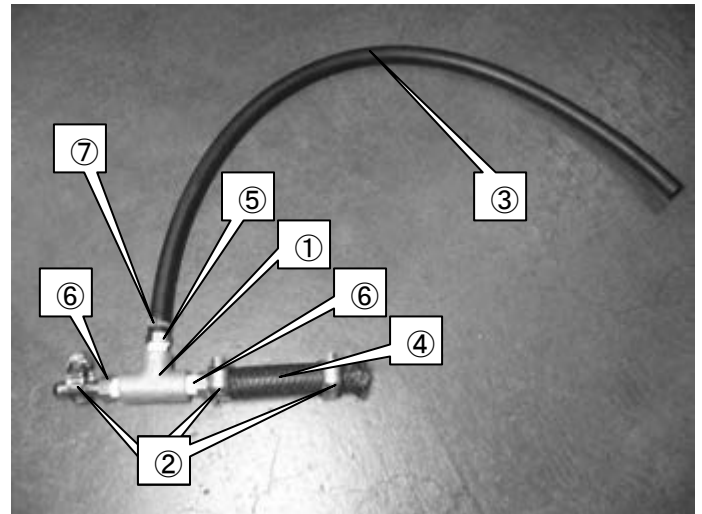

(23)①純正バキュームホースを取外し、リリーフバルブ作動圧配管を取付ける。

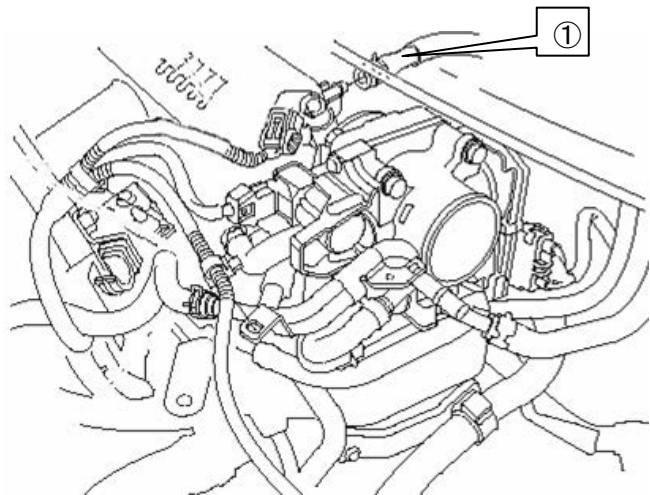

(24)リリーフバルブ作動圧配管を  
①タイラップ  
を用い、リリーフバルブ ASSY に取付ける。

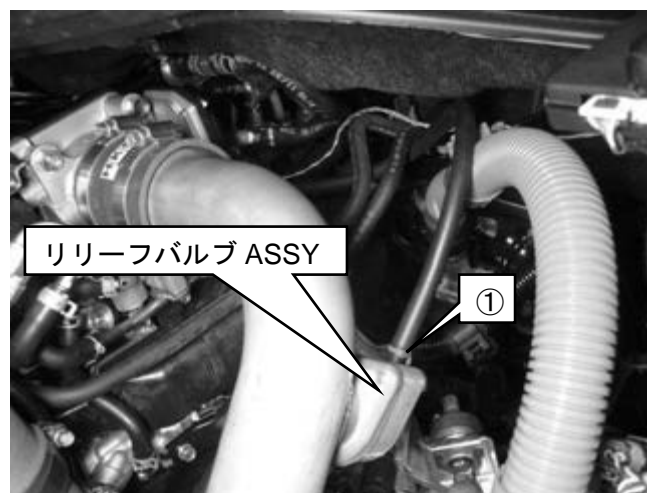



## ・純正フロントバンパーエアガイド加工

(25)車両から取外した純正フロントバンパーエアガイドを樹脂部品とゴム部品に分離する。

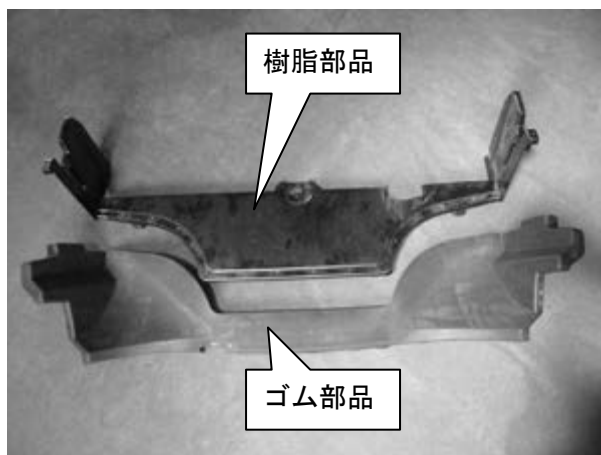

(26)樹脂部品の①（左右両側）・②・③斜線部を切取る。

### アドバイス

・ 図中寸法は目安のため、必ず現物合わせで調整を行なう。

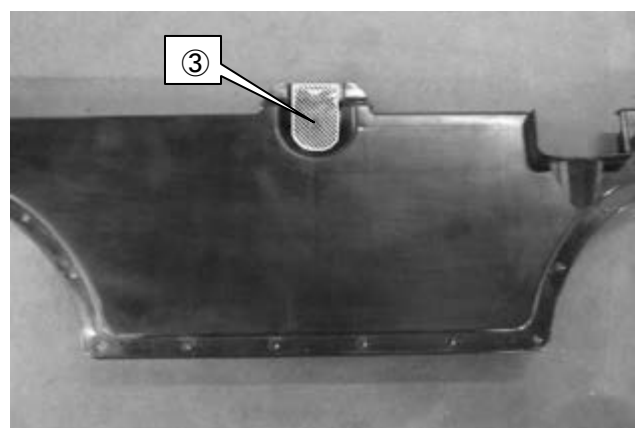
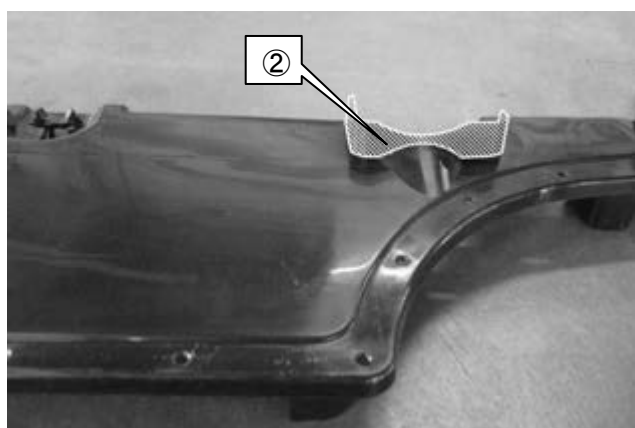
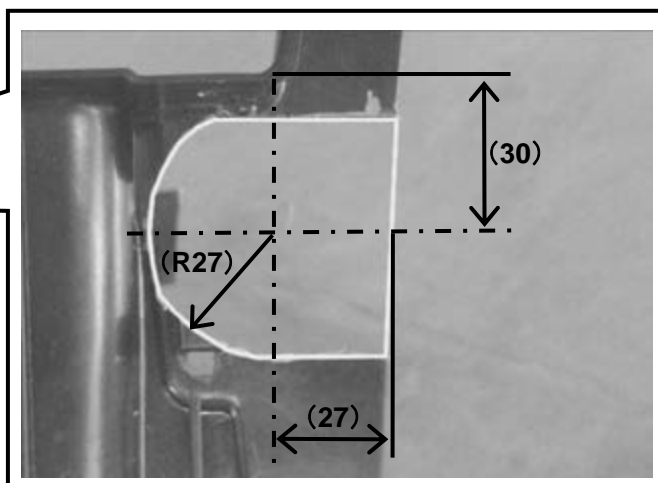
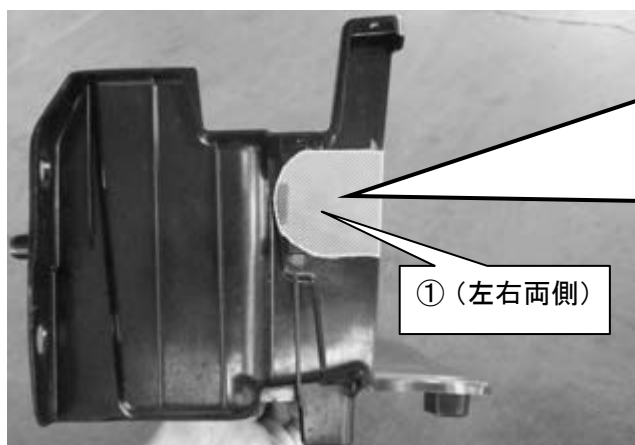

(27)加工した純正フロントバンパーエアガイド（樹脂部品）を  
純正ボルト・純正クリップを用い、車両に取付ける。

(28)車両から取外した純正フロントバンパーエアガイドのゴム部品の①（左右両側）斜線部を切取る。

**アドバイス**

- ・ 図中寸法は目安のため、必ず現物合わせで調整を行なう。
- ・ ゴム部品と樹脂部品を接続する為のゴム突起は切取らない。

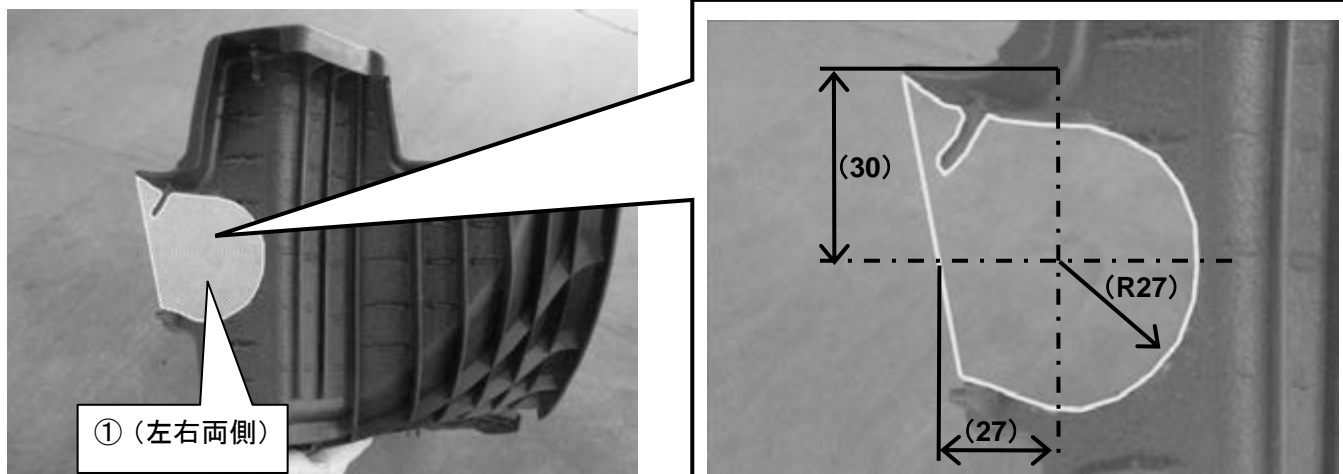

(29)加工した純正フロントバンパーエアガイド（ゴム部品）を車両に取付ける。

・サクシオンパイプ取付け

パーツリスト

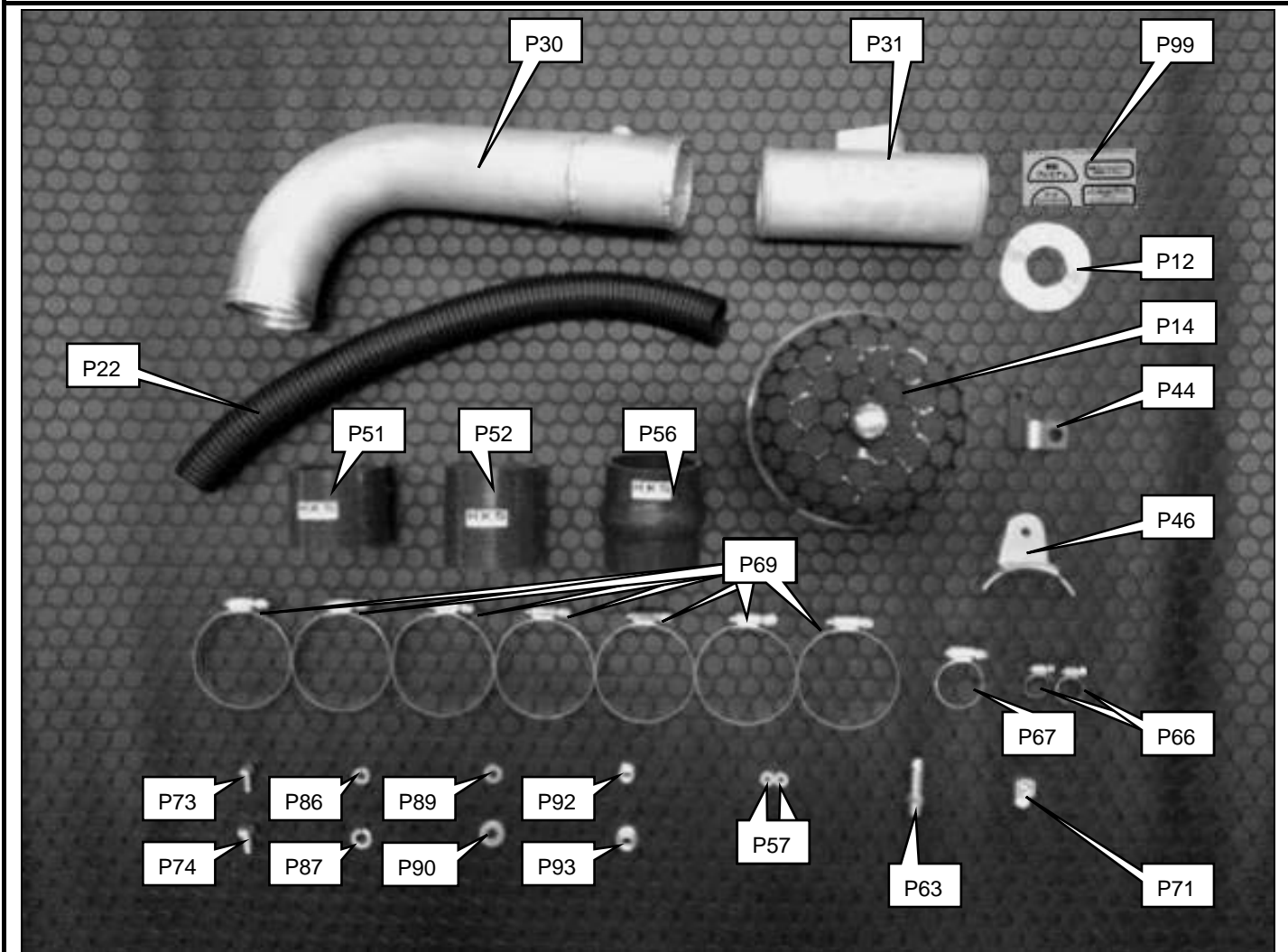

No.	品名	数量
P12	リストラクター	1
P14	スーパーパワーフローリローデッド φ150-60 赤	1
P22	コルゲートチューブ φ22	1
P30	サクシオンパイプ No.2	1
P31	サクシオンパイプ No.3	1
P44	サクシオンパイプブラケット	1
P46	汎用パイプブラケット φ60 用	1
P51	シリコンホース φ60 L=55	1
P52	シリコンホース φ60 L=70	1
P56	クッションホース φ60 L=75	1
P57	スペーサー M4 L=1.5	2
P63	ホースニップル φ10 用	1
P66	ホースバンド #4	2
P67	ホースバンド #10	1
P69	ホースバンド #36	7
P71	エルボ PT1/8	1

P73	六角ボルト M6 L=15	1
P74	六角ボルト M8 L=15	1
P86	スプリングワッシャー M6	1
P87	スプリングワッシャー M8	1
P89	ワッシャー M6	1
P90	ワッシャー M8	1
P92	フランジナット M6	1
P93	フランジナット M8	1
P99	ハイオクステッカー	1

(30)①クッションホース φ60 L=75 を  
 ②ホースバンド #36  
 を用い、  
 スーパーチャージャー本体 ASSY に取付ける。

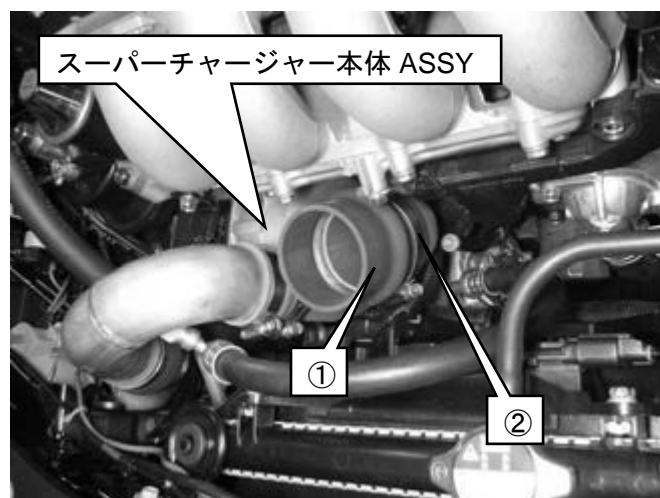

(31)サクシヨンパイプ No,2 に

①エルボ  
 ②ホースニップル φ10 用  
 を取付け  
 ③シリコンホース φ60 L=70  
 ④ホースバンド #36  
 を通す。

**アドバイス**

・ホースニップル取付けの際には  
 シールテープを使用する。

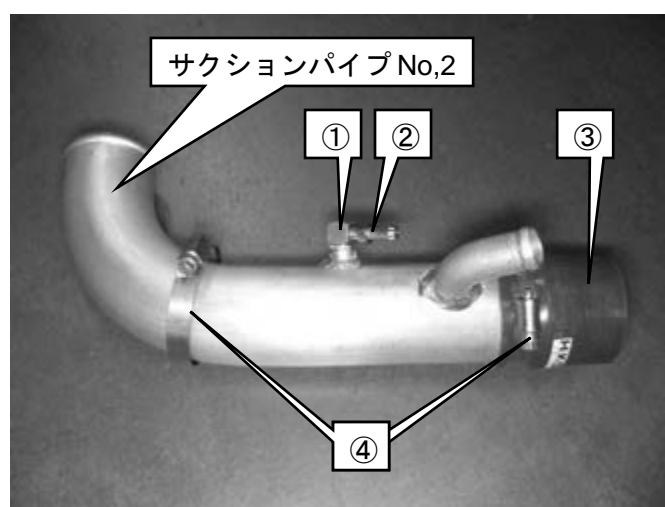

(32)サクシヨンパイプ No,2ASSY に

①リストラクター

を取付ける。

**アドバイス**

- ・リストラクターは円周部が段付きになっている面をサクシヨンパイプ No,2ASSY 側にする。

**警告**

・リストラクターは確実に取付けてください。リストラクターの取付けを間違えたり、取付け忘れしたりした場合エンジンが破損します。

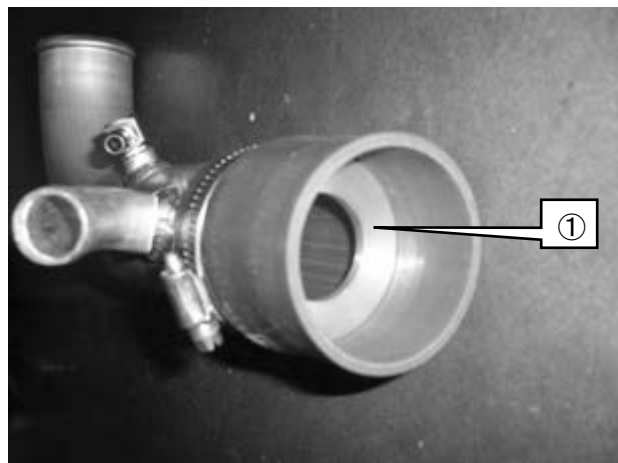
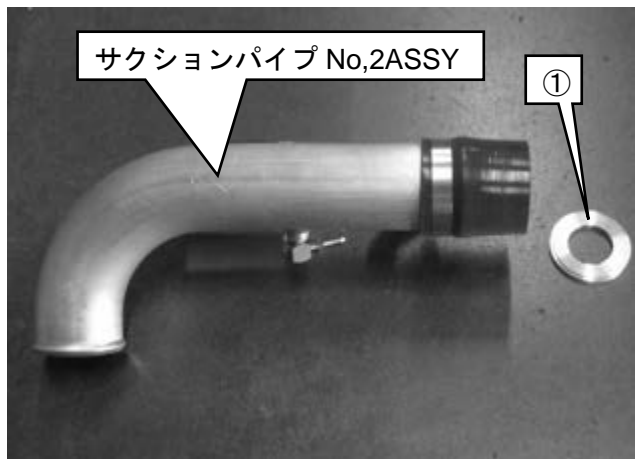

(33)①(31)でパイプに通したホースバンド #36  
を用い、サクシヨンパイプ No,2 ASSY を車両に仮付けする。

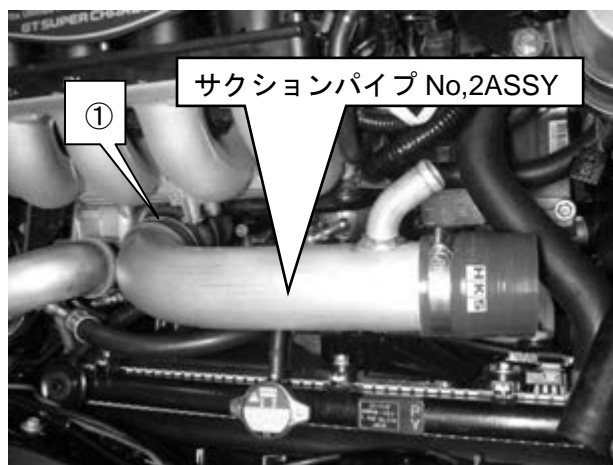

(34)純正エアクリーナーから取外した、エアフロセンサーを

①スペーサー M4 L=1.5

エアフロセンサーとサクションパイプ No,3 の間に挟み、  
純正ボルトを用いサクションパイプ No,3 に取付ける。

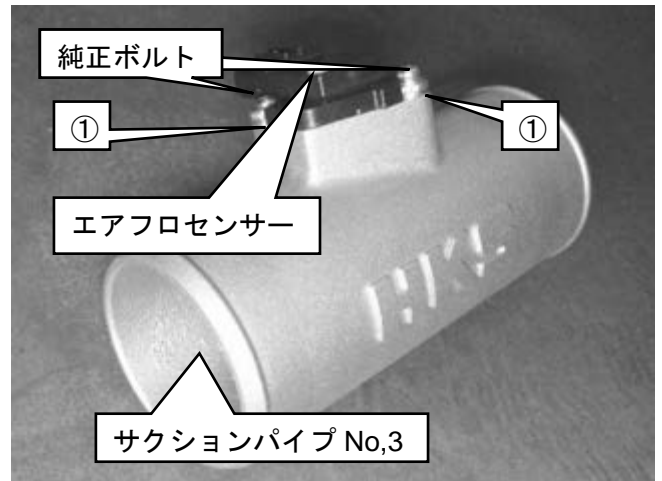

(35) スーパーパワーフローリローデッドを

①シリコンホース φ60 L=55

②ホースバンド #36

③汎用パイプブラケット φ60 用

を用い、

④サクションパイプ No,3

に仮付けする。

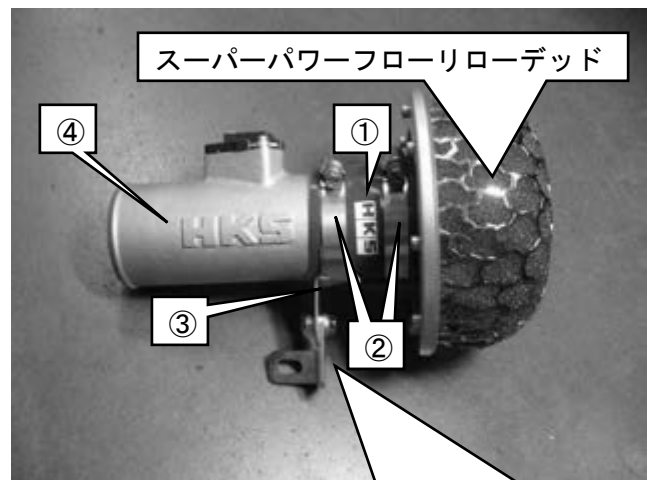

(36)サクションパイプブラケットを

⑤六角ボルト M6 L=15

⑥ワッシャー M6

⑦スプリングワッシャー M6

⑧フランジナット M6

を用い、

④サクションパイプ No,3 に

仮付けする。

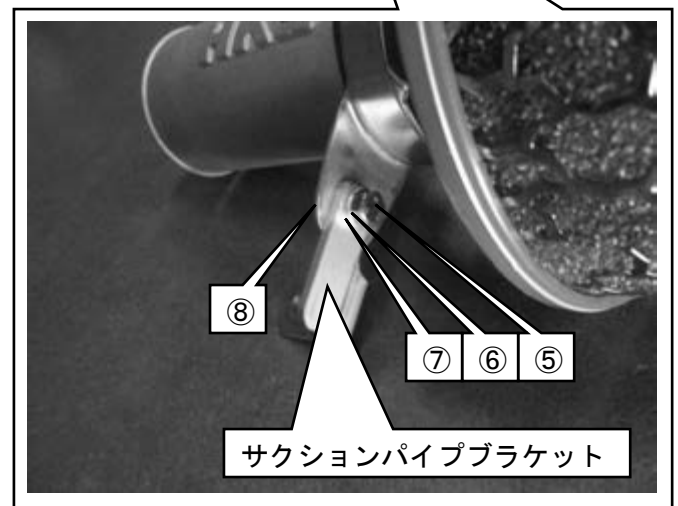

(37)サクシヨンパイプ No,3ASSY を

①六角ボルト M8 L=15

②ワッシャー M8

③スプリングワッシャー M8

④フランジナット M8

⑤ホースバンド #36

を用い、車両に仮付けし

サクシヨンパイプ No,2.3 の位置出しをして、  
仮付けしたボルト・フランジナット・ホースバンドを  
本締めする。

**アドバイス**

・サクシヨンパイプ No,3ASSY はエアフロセンサー  
取付け面が地面と垂直になるように取付ける。

・リストラクターを確実に挟み込む為  
サクシヨンパイプ No,3ASSY と  
サクシヨンパイプ No,2ASSY の間に  
隙間ができないように位置出しをする。

(38)シリコンホース内のリストラクターを固定する為

⑥ホースバンド #36

を取付ける。

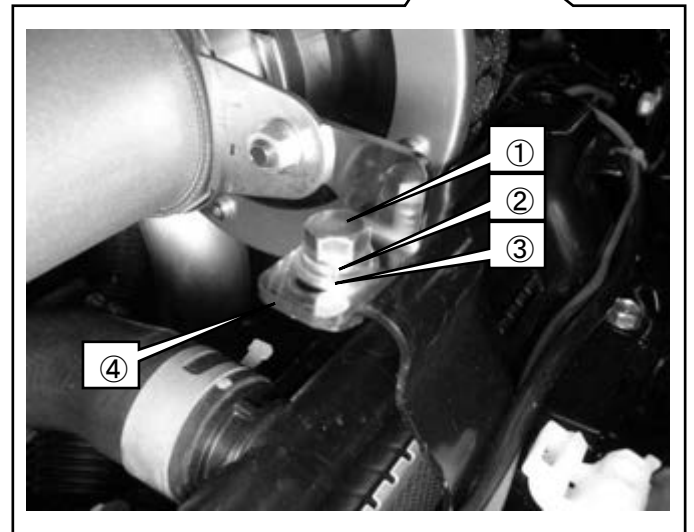
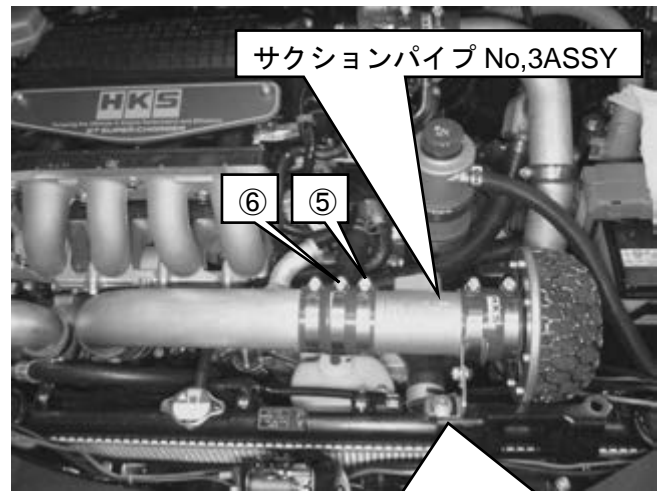

(39)リリーフバルブに取付けたホースφ22 を

①ホースバンド #10

を用い、サクシヨンパイプ No,2 に接続する。

(40)コルゲートチューブφ22 用を L=400mm に切断する。

(41)車両に取付けたホースφ22L=420mm に

②コルゲートチューブφ22 用 L=400

を取付ける。

(42)③耐油ホースφ10 を

④ホースバンド #4

を用い、

純正ブローパイ配管とサクシヨンパイプ No,2 に接続する。

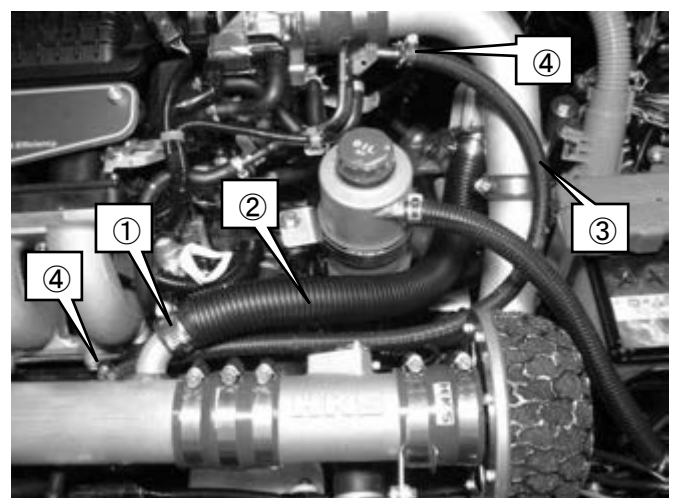

(43)純正エアフロセンサーコネクターをエアフロセンサーに取付ける。

(44)ガソリン給油口付近にハイオクシールを貼付ける。

## 6. E/G 制御系部品取付け

### パーツリスト

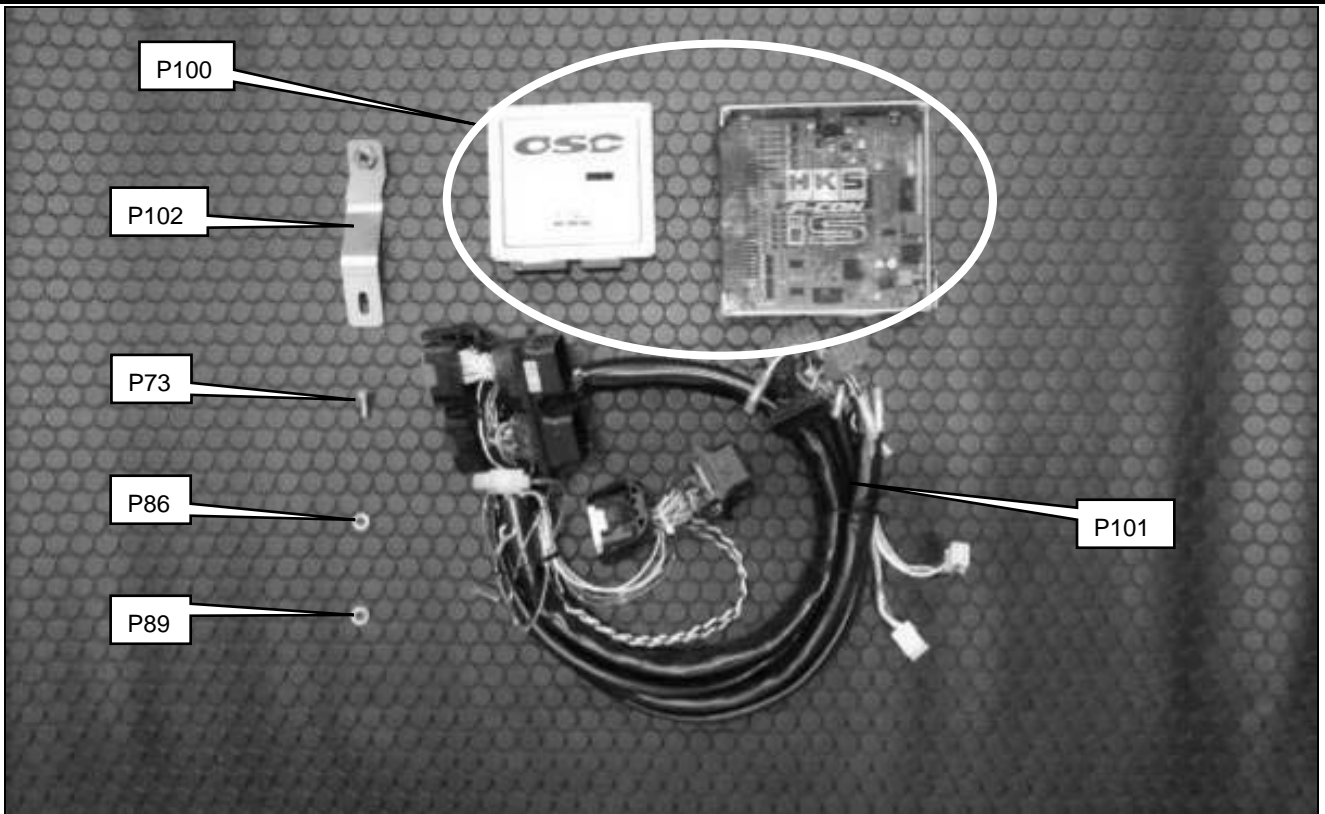

No.	品名	数量
P73	六角ボルト M6 L=15	1
P86	スプリングワッシャー M6	1
P89	ワッシャー M6	1
P100	F-CON iS + OSC セット	1
P101	F-CON ハーネス	1
P102	ハーネスブラケット	1

(1) 純正 ECU に接続されている、コネクタを  
3 個すべて取外す。

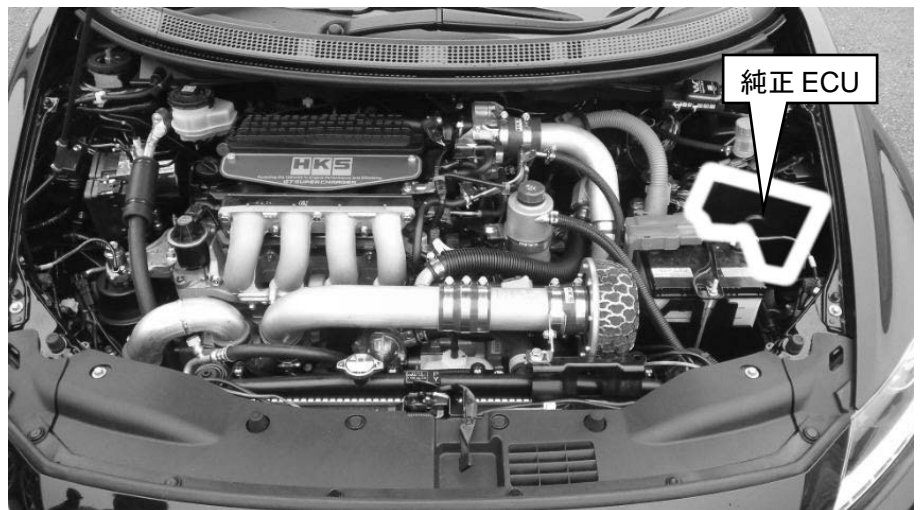



(2) 純正 ECU ハーネスを固定しているステーの

①ボルトを取外す。

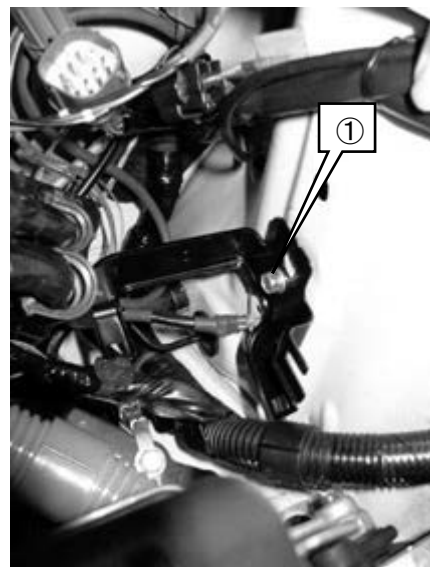

(3) 純正 ECU ハーネスに (2) で取外した純正ボルトを用い  
ハーネスブラケット  
を取付ける。

(4) ハーネスブラケット ASSY を

①六角ボルト M6 L=15

②スプリングワッシャー M6

③ワッシャー M6

を用い、車両に取付ける。

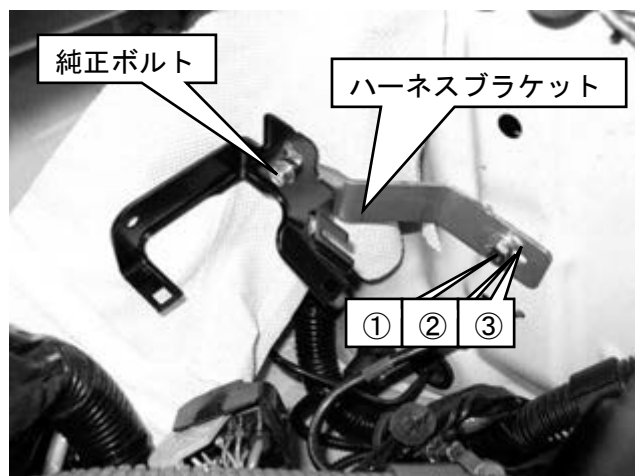

(5) F-CON ハーネスの

①クワガタ端子 赤線

を、バッテリーのプラス端子に接続する。

(6) F-CON ハーネスの

②クワガタ端子 黒線を、

③ECU ステータボルト

に共締めし、ボディーアースする。

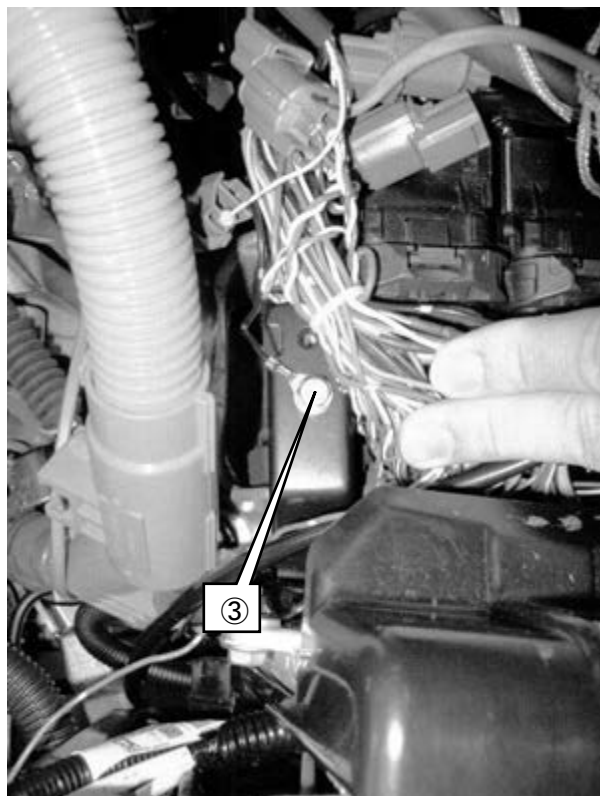
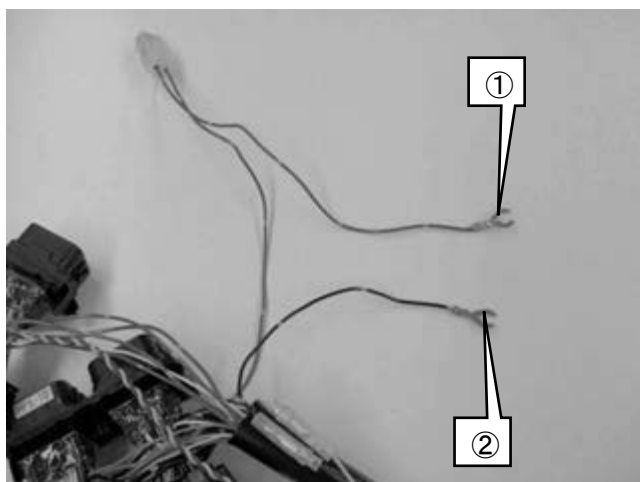

(7) 純正 ECU に F-CON ハーネスの

①～③コネクタ

を取付ける。

(8) 取外した純正 ECU ハーネスに F-CON ハーネスの

④～⑥コネクタ

を取付ける。

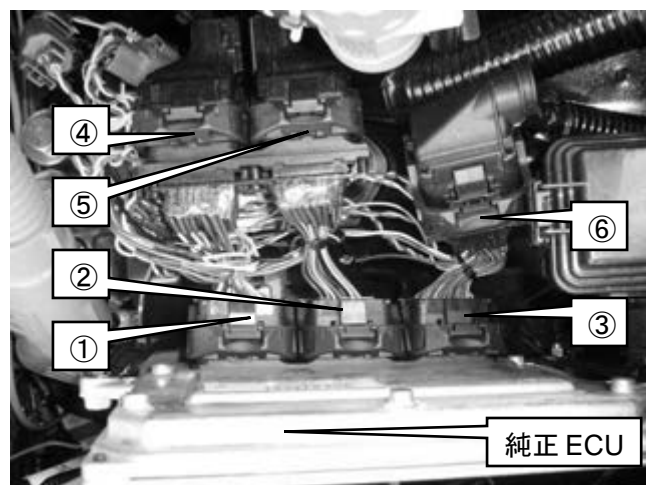

(9) F-CON ハーネスの

①室内コネクタ－

をバルクヘッド助手席側の純正 ECU ハーネスを車内に引き込んでいるサービスホールから車内に引き込む。

アドバイス

- ・ サービスホールはシール材等で防水処理をする。

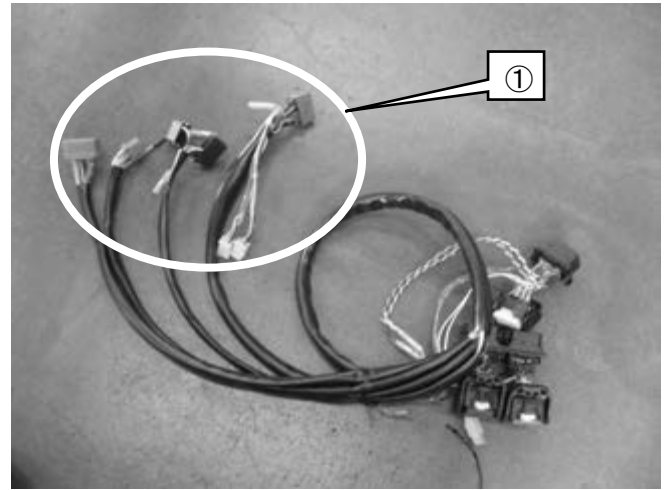

(10)F-CON 本体・ OSC を助手席足元等に固定し、車内に引き込んだ F-CON ハーネスの

①～⑤コネクタ－を

F-CON 本体・ OSC 本体に取付ける。

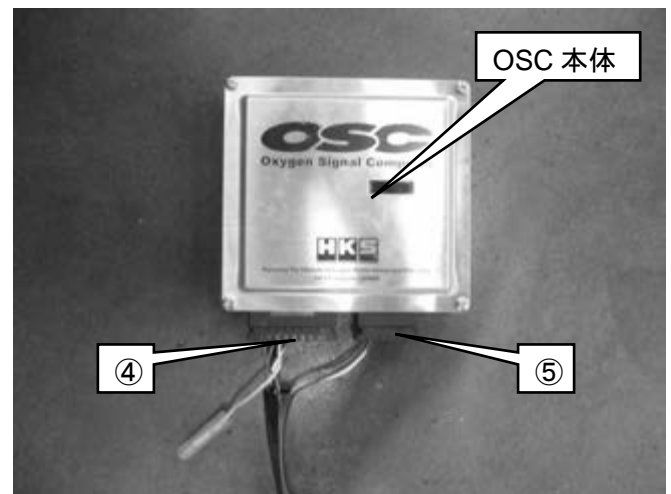
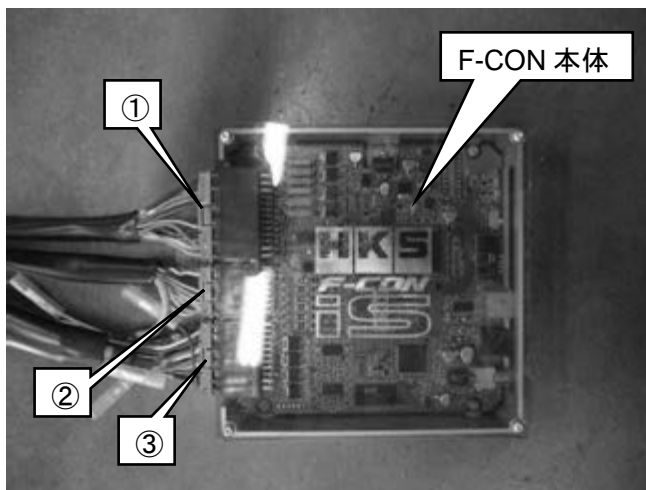

## 7. ノーマルパーツ取付け

整備要領書に従って作業を行なう。

- (1) フロントバンパーセンターアッパービームを取付ける。
- (2) フロントバンパーを取付ける。
- (3) フロントバンパーセンターシールを取付ける。
- (4) フロントバンパーサイドカバーを取付ける。
- (5) 運転席側・助手席側スプラッシュシールドを取付ける。
- (6) エンジンアンダーカバーを取付ける。

## 8. トラクションフルード注入

### パーツリスト



No.	品名	数量
P5	トラクションフルード	1

### アドバイス

スーパーチャージャーASSYの内部構成部品は精密部品です。

トラクションフルードに異物が混入するとスーパーチャージャーASSYが破損します。

フルード配管の作業中ホースやタンクに異物が混入しないように作業を行なってください。

(1) トラクションフルードタンク内に異物が無い事を確認し、トラクションフルードを約 600cc(図中矢印のフルードタンク内のリターンパイプが突き出している位置まで)注入し、キャップを閉める。

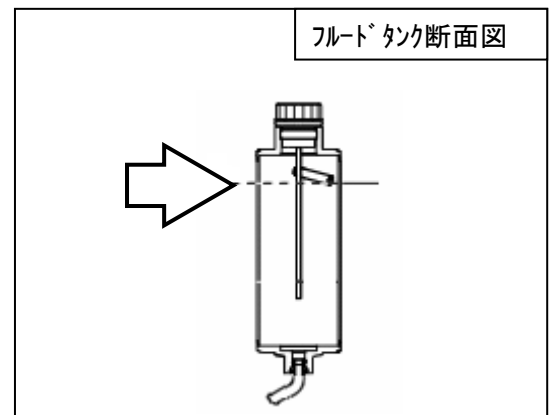

## 9. 取付け後の確認と、トラクションフルード量調整

本製品を取付けた後、必ず下記の作業を行なう。

(1)エンジン始動前に下記の事項を確認する。

	確認項目	確認
1	トラクションフルード配管が正しく行われているか。	
2	ハーネス及び取付けた部品が各部に干渉していないか。	
3	F-CON ハーネスの使用していないオプション機器接続コネクタは開放されているか。	
4	F-CON ハーネスのアースが確実に取付けられているか。	
5	各ハーネスを強くはさんでいないか。	
6	プーリーの取付けボルトおよび固定ボルトが確実に締めてあるか。	
7	ベルトがプーリーの溝にしっかり合っているか。	
8	トラクションフルードがフルードタンク内リターンパイプの突き出し位置まであるか。	
9	パイプ・ホース類の配管が間違っていないか。	
10	ホースにねじれや過度の曲げがないか。	
11	ホースバンドが確実に締まっているか。	
12	ボルト・ナット類が確実にしまっているか。	
13	取付けた部品がしっかりと固定されているか。	
14	バッテリーのマイナス端子にケーブルターミナルが確実に取付けられているか。	
15	エンジンオイルがレベルゲージのH～Lの間にあるか。	

※専用 F-CON iS は設定およびデータ入力済み。

(2)トラクションフルードをビーカー等に約 80cc 準備しておき、  
トラクションフルードのキャップを外してエンジンを始動する。

(3)エンジン始動直後、下記の作業を実施する。

1. フルードタンクのオイルレベルが下がり始め、  
フルードタンクにトラクションフルードが戻ってくる事を確認する。

2. フルードタンク内のフルードが無くならないよう、  
無くなる前にビーカー等に準備したトラクションフルードを継ぎ足す。  
その際、タンクからあふれないようにする。

※ バッテリー端子接続後、1 回目の始動時はエンストしますが、異常ではありません。

※ エンジン始動直後、暖気中に GT スーパーチャージャーから“ジャラジャラ”といった  
作動音が聞こえる。これはトラクションフルードが暖まる約 2～3 分後に聞こえなくなるものであり、  
異常ではない。

(4)エンジン暖気後に下記の事項を確認する。

**アドバイス**

- ・暖気中はエンジンの回転を上げないようにする。(アイドリング運転)

	確認項目	確認
1	フルードタンクにトラクションフルードが戻っているか。	
2	専用 F-CON iS の パワーLED (グリーン) は点灯しているか。(図中①)	
3	各部から、トラクションフルード、冷却水、エアが漏れていないか。	
4	ハーネス、ホース類が引っ張られていないか。	
5	部品による干渉音が無いか。	

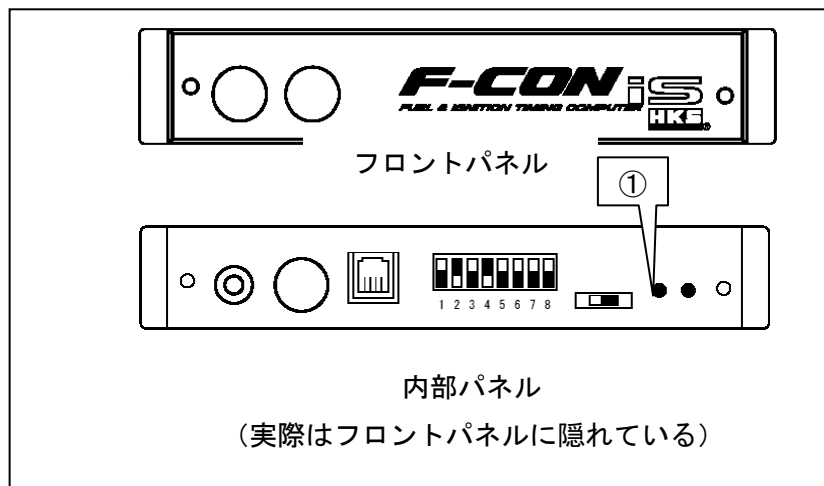

(5)上記項目に異常が無いことを確認した後、エンジン回転数を 10 秒間 2000rpm に維持し、速やかにエンジンを停止して、トラクションフルードがレベルゲージのマーキングレベル(図中①)まであるか確認し、過不足を調整する。

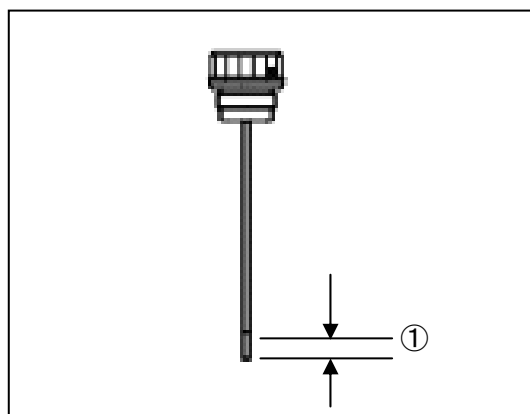

※ 残ったトラクションフルードは、トラクションフルードが入っていた容器でキャップをして保存してください。

トラクションフルードは特殊な成分により構成されているため、他の容器で保存した場合、成分の変化や容器を侵す場合があります。

(6)トラクションフルードタンクのキャップを閉める。



## INSTALLATION MANUAL

NAME OF PRODUCT	GT SUPERCHARGER SYSTEM														
PART NUMBER	COMPLETE KIT STEP1 (P/N: 12001-AH001) COMPLETE KIT STEP2 (P/N: 12001-AH004)														
APPLICATION	HONDA CR-Z (DAA-ZF1) ※This kit is not applicable on vehicles equipped with a CTV transmission.														
ENGINE	LEA-MF6														
YEAR	2010/02-														
REMARKS	<ul style="list-style-type: none"> <li>• HKS will not be responsible for any and all damage to the vehicle's engine or other supplemental devices through the use of this product.</li> <li>• This product includes a specific preset sub-computer; this product is best used with the following parts on the Recommended Parts List.</li> <li>• Using this product with any other parts may result in engine damage.</li> <li>• HKS will not be responsible for any damage caused by using this product with any other parts.</li> <li>• High octane gasoline must be used</li> <li>• DENSO Washer Assy (160200-5070) may be required due to the removal of the factory washer tank when installing this kit.</li> </ul> <table border="1" style="width: 100%; margin: 10px 0;"> <thead> <tr> <th colspan="2" style="text-align: center;">Complete Kit Recommended Parts List</th> </tr> </thead> <tbody> <tr> <td>ECU</td> <td>OEM with most recent factory flash</td> </tr> <tr> <td>Catalytic Converter</td> <td>OEM or HKS Metal Catalyzer</td> </tr> <tr> <td>Mid-Pipe</td> <td>OEM or HKS SUS Center Pipe</td> </tr> <tr> <td>Muffler/Exhaust</td> <td>OEM or HKS Silent Hi-Power Exhaust or HKS LEGAMAX Premium</td> </tr> <tr> <td>Spark Plug</td> <td>HKS Super Fire Racing M40i or NGK heat range 8 equivalent.</td> </tr> <tr> <td>Engine Oil</td> <td>HKS Engine Oil (Oil Viscosity must be 25W or higher.)</td> </tr> </tbody> </table> <ul style="list-style-type: none"> <li>• HKS will not be responsible for any damage caused by the use of this product beyond the impeller's maximum RPM limit (110,000rpm) and/or the specified engine RPM.</li> </ul>	Complete Kit Recommended Parts List		ECU	OEM with most recent factory flash	Catalytic Converter	OEM or HKS Metal Catalyzer	Mid-Pipe	OEM or HKS SUS Center Pipe	Muffler/Exhaust	OEM or HKS Silent Hi-Power Exhaust or HKS LEGAMAX Premium	Spark Plug	HKS Super Fire Racing M40i or NGK heat range 8 equivalent.	Engine Oil	HKS Engine Oil (Oil Viscosity must be 25W or higher.)
Complete Kit Recommended Parts List															
ECU	OEM with most recent factory flash														
Catalytic Converter	OEM or HKS Metal Catalyzer														
Mid-Pipe	OEM or HKS SUS Center Pipe														
Muffler/Exhaust	OEM or HKS Silent Hi-Power Exhaust or HKS LEGAMAX Premium														
Spark Plug	HKS Super Fire Racing M40i or NGK heat range 8 equivalent.														
Engine Oil	HKS Engine Oil (Oil Viscosity must be 25W or higher.)														

### REVISION OF MANUAL

Rev. Number	Date	Manual Number	Details
3-3.01	2010/09	E04215-H15020-00	1 <sup>st</sup> Edition
3-3.02	2011/03	E04215-H15021-00	Instruction revised
3-3.03	2011/04	E04215-H15022-00	Instruction revised
3-3.04	2012/02	E04215-H15023-00	Instruction revised

Published in April, 2011 by HKS Co., Ltd. (Unauthorized reproduction is strictly prohibited.)



## NOTICE

This manual assumes that you have and know how to use the tools and equipment necessary to safely perform service operations on your vehicle. This manual assumes that you are familiar with typical automotive systems and basic service and repair procedures. Do not attempt to carry out the operations shown in this manual unless these assumptions are correct. Always have access to a factory service manual. To avoid injury, follow the safety precautions contained in the factory service manual.

## ATTENTION

- This manual indicates items you need to pay attention to in order to install this product safely and lists precautions to avoid any possible damage and/or accidents.
- This product is an automobile part. Do not use for any other purposes.
- HKS will not be responsible for any damage caused by incorrect installation and/or use, or use after modification and/or dismantling of this product.
- This product was designed for installation on a specific factory vehicle.
- The specifications of this product are subject to change without notice.
- The instructions are subject to change without notice. Make sure to refer to the most recent instructions.

## APPLICATION DATA

If the maximum engine output is more than 200PS, it is recommended to replace and/or modify the factory water pump pulley, A/C pulley and crank pulley to 6 rib since slippage of the 4 rib belt may occur. Refer to the application list below for the suggested 6 rib belt when replacing and/or modifying the factory pulleys.

Pulley	Outside Diameter
Water Pump Pulley	Same as the factory pulley (The width should be wider.)
A/C Pulley	<b>127.7mm</b> (Shave all 4 ribs on the factory pulley. Prepare a 6 rib ring and press fit the ring to the pulley.)
Crank Pulley	Same as the factory pulley (Add 2 ribs to the pulley.)

Supercharger Pulley Application List			
Supercharger Pulley Diameter	※① Impeller Max RPM (at 6500rpm)	4 Rib Belt	※② 6 Rib Belt (Ref. Data)
φ100 (Boost: 0.8kgf/cm <sup>2</sup> )	Approx. 98000	4PK1245	6PK1265
φ95 (Boost: 0.9kgf/cm <sup>2</sup> )	Approx. 103000	4PK1240	6PK1260
φ90 (Boost: 1.0kgf/cm <sup>2</sup> )	Approx. 109000	4PK1225	6PK1245
φ85 (Boost: 1.2kgf/cm <sup>2</sup> )	Approx. 115500		6PK1240
φ80 (Boost: 1.4kgf/cm <sup>2</sup> )	Approx. 122700		6PK1230

For safety precautions and product warranty liabilities, the impeller's maximum RPM should not exceed 110,000 rpm. HKS will not be responsible for any damage caused by the use of this product beyond the impeller's maximum RPM limit.

# PARTS LIST

NO.	DESCRIPTION	QT	REMARKS
1	Supercharger Unit Kit	1	GTS4015 HP
2	Large Capacity Injector	4	STEP2 only
3	Fluid Filter Element	1	
4	Fluid Tank	1	
5	Traction Fluid	1	
6	Fluid Cooler	1	
7	Elbow Fitting	2	
8	Pulley 60mm	2	
9	Supercharger Unit Pulley	1	
10	Belt	1	4PK1240
11	Intercooler	1	
12	Restrictor	1	Hole Dia.: STEP1-27mm·STEP2-34mm
13	Bypass Valve Assembly	1	
14	Air Filter	1	150mm-60mm Red
15	Hose 4mm	1	500mm
16	Hose 8mm	1	3000mm
17	Hose 10mm	1	1250mm
18	Hose 22mm	1	500mm
19	Oil Resistant Hose 10mm	1	1000mm
20	Corrugated Tube 8mm	1	
21	Corrugated Tube 10mm	1	
22	Corrugated Tube 22mm	1	
23	Intercooler Inlet Pipe No.1	1	
24	Intercooler Inlet Pipe No.2	1	

# PARTS LIST

NO.	DESCRIPTION	QT	REMARKS
25	Intercooler Inlet Pipe No.3	1	
26	Intercooler Outlet Pipe No.1	1	
27	Intercooler Outlet Pipe No.2	1	
28	Intercooler Outlet Pipe No.3	1	
29	Suction Pipe No.1	1	
30	Suction Pipe No.2	1	
31	Suction Pipe No.3	1	
32	Supercharger Bracket No.1	1	
33	Supercharger Bracket No.2	1	
34	Tensioner Bracket No.1	1	
35	Tensioner Bracket No.2	1	
36	Fluid Tank Bracket	1	
37	Intercooler Inlet Pipe Bracket	1	
38	Fluid Cooler Bracket No.1	1	
39	Fluid Cooler Bracket No.2	1	
40	Fluid Cooler Bracket No.3	1	
41	Intercooler Outlet Pipe Bracket No.1	1	
42	Intercooler Outlet Pipe Bracket No.2	1	
43	Intercooler Bracket	1	
44	Suction Pipe Bracket	1	
45	Universal Pipe Bracket 50mm	3	
46	Universal Pipe Bracket 60mm	1	
47	Suction Pipe Gasket	1	
48	Silicone Hose 50mm L=20	2	

# PARTS LIST

NO.	DESCRIPTION	QT	REMARKS
49	Silicone Hose 50mm L=55	3	
50	Silicone Hose 50mm L=70	1	
51	Silicone Hose 60mm L=55	2	
52	Silicone Hose 60mm L=70	1	
53	Silicone Hose 70mm L=20	2	
54	Silicone Hose 45mm-50mm	1	
55	Cushion Hose 50mm L=75	2	
56	Cushion Hose 60mm L=75	1	
57	Spacer M4 L=1.5	2	Brass
58	Spacer M8 L=3.5	3	
59	Spacer M8 L=5	1	
60	Spacer M8 L=25	2	
61	Spacer N10 L=3.2	2	
62	Hose Fitting 4mm	1	
63	Hose Fitting 10mm	3	
64	Hose Clip 8mm	3	
65	Hose Clip 10mm	3	
66	Hose Clamp #4	5	
67	Hose Clamp #10	2	
68	Hose Clamp #28	16	
69	Hose Clamp #36	10	
70	Hose Clamp #40	2	
71	Elbow PT1/8	1	
72	3-way Connector PT1/8	1	

# PARTS LIST

NO.	DESCRIPTION	QT	REMARKS
73	Hexagon Bolt M6 L=15	8	
74	Hexagon Bolt M8 L=15	4	
75	Hexagon Bolt M8 L=20	3	
76	Hexagon Bolt M10 L=20	1	
77	Cap Bolt M6 L=12	5	Low Head Type
78	Cap Bolt M6 L=15	3	
79	Cap Bolt M8 L=15	2	
80	Cap Bolt M8 L=50	2	
81	Cap Bolt M8 L=70	1	
82	Cap Bolt M10 L=20	3	
83	Cap Bolt M10 L=30	1	
84	Cap Bolt M10 L=35	2	
85	Flat Head Bolt M8 L=35	3	
86	Lock Washer M6	8	
87	Lock Washer M8	7	
88	Lock Washer M10	1	
89	Washer M6	11	
90	Washer M8	12	
91	Washer M10	7	
92	Flange Nut M6	4	
93	Flange Nut M8	6	
94	Flange Nut M10	1	
95	Sponge Sheet	3	
96	Tie Wrap (Large)	5	

## PARTS LIST

NO.	DESCRIPTION	QT	REMARKS
97	Tie Wrap (Medium)	10	
98	Tie Wrap (Small)	10	
99	High-Octane Decal	1	
100	F-Con iS + OSC Set	1	
101	F-Con Harness	1	
102	Harness Bracket	1	
103	Instruction Manual	1	For Supercharger Kit
104	Instruction Manual	1	For Factory ECU Data
105	Installation Manual	1	For Supercharger Unit Kit

## 1. Removal of Factory Parts

Refer to this instruction manual and the factory service manual to remove the factory parts.

(1) Disconnect the negative cable from the battery.

---

(2) Remove the intake air tube ①.

(3) Remove the resonator chamber joint ②.

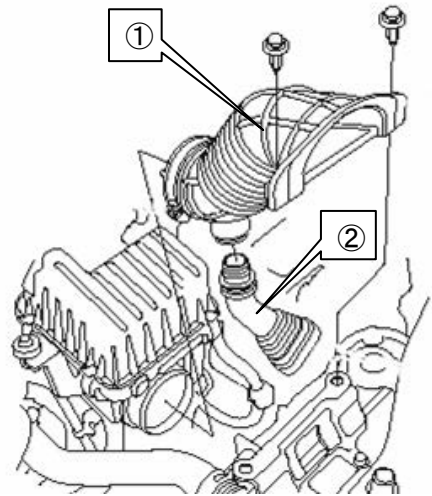

(4) Remove the air cleaner①.

(5) Disconnect the airflow sensor connector ②.

(6) Disconnect the air flow sensor ③.

### NOTE

Keep the removed bolts for later use.

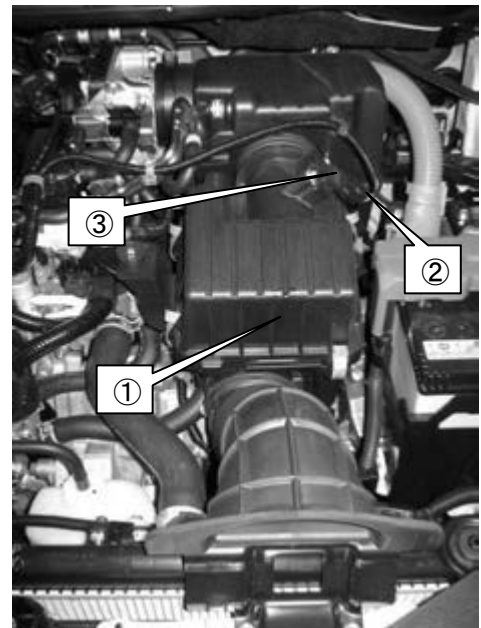

(7) Remove the left and right side splash shields.

(8) Remove the engine under cover.

---

(9) Remove the resonator ①.

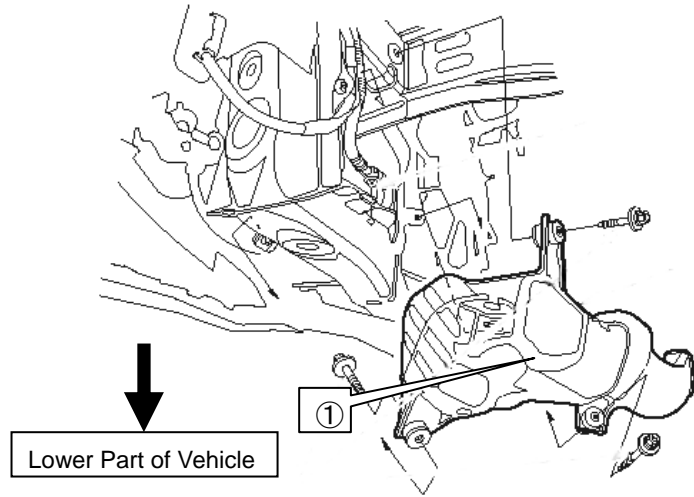

- (10) Remove the front bumper side cover ①.
- (11) Remove the front bumper center seal ②.
- (12) Remove the front bumper ③.
- (13) Remove the front bumper center upper beam④.



(14) Remove the front bumper air guide ①.

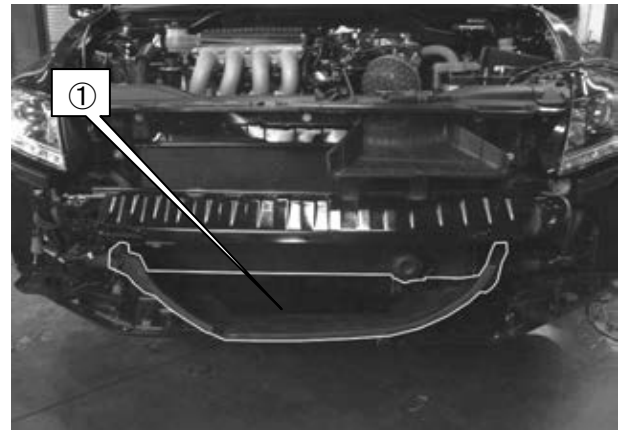

- (15) Remove the right side headlight.
- (16) Disconnect the hose and connector from the pump, and remove the washer tank ①.

**NOTE**  
Prepare a replacement such as DENSO 160200-5070 Washer Assy.

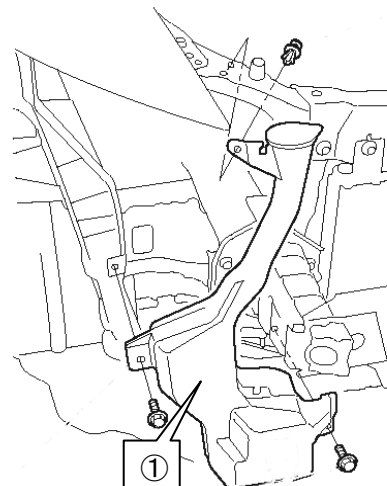

(17) Reinstall the headlight in a later step.



- (18) Turn the auto tensioner pulley counterclockwise, and remove the belt. When turning the auto tensioner, use a tool ① such as Honda factory tool or box spanner. Place the tool as shown in the diagram on the right.

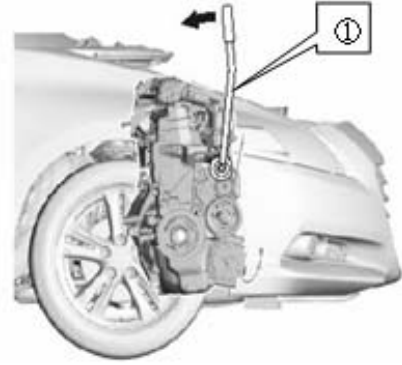

- (19) Remove the auto tensioner.

- (20) Remove the bolt ②.

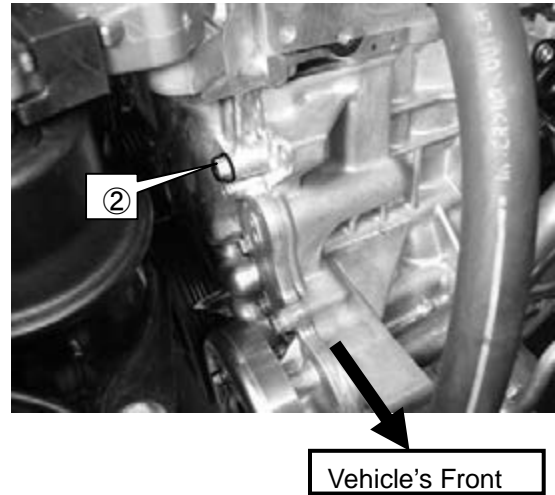
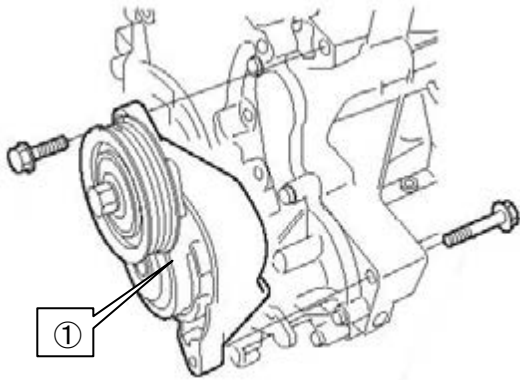

- (21) Remove the intake manifold ①.

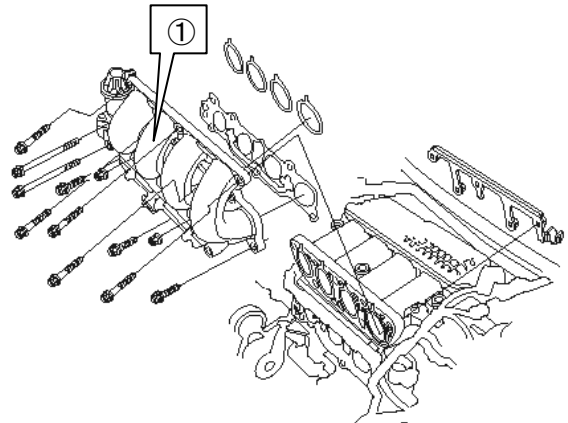

## 2. Replacement of Injectors (STEP2 only)

### Part List



No.	Description	QT
P2	Large Capacity Injector	4

### WARNING

- To prevent an explosion and/or fire, work on the vehicle away from any flammable areas. Also, do not work on the vehicle when the engine, exhaust pipes, and/or catalyzer have not cooled down.
- Make sure fuel does not leak in order to prevent fire, referring to the factory manual.
- Disconnect the negative terminal of the battery before beginning installation to prevent electrical damage and/or shock.

(1) Remove the fuel filler cap to release the fuel pressure to avoid fuel from leaking.

- (2) Disconnect the connector from the injector.  
(3) Remove the fuel pipe ①.  
(4) Remove the injector clip ② from the fuel pipe, and remove the factory injector.

#### NOTE

Catch the remaining fuel from the fuel pump with a container.

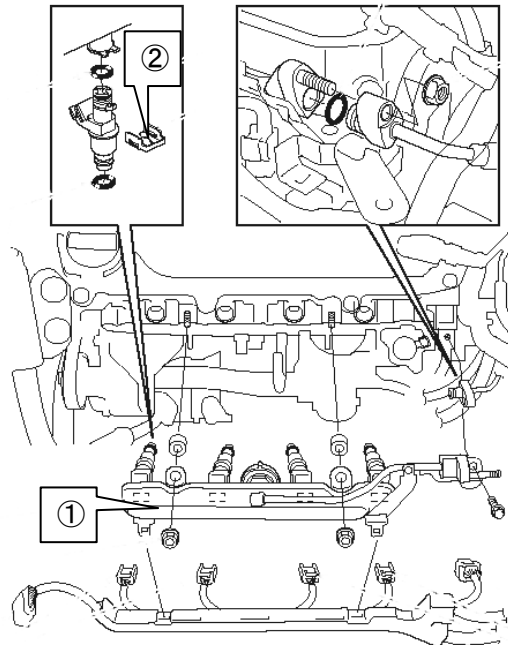

- (5) Apply silicone grease to the O-ring of the Large Capacity Injector.  
(6) Install the Large Capacity Injector to the fuel pipe as the factory injector was originally installed.

#### NOTE

After replacing the injectors, the factory fuel efficiency meter cannot function accurately.

### 3. Installation of Fluid Cooler

#### PARTS LIST

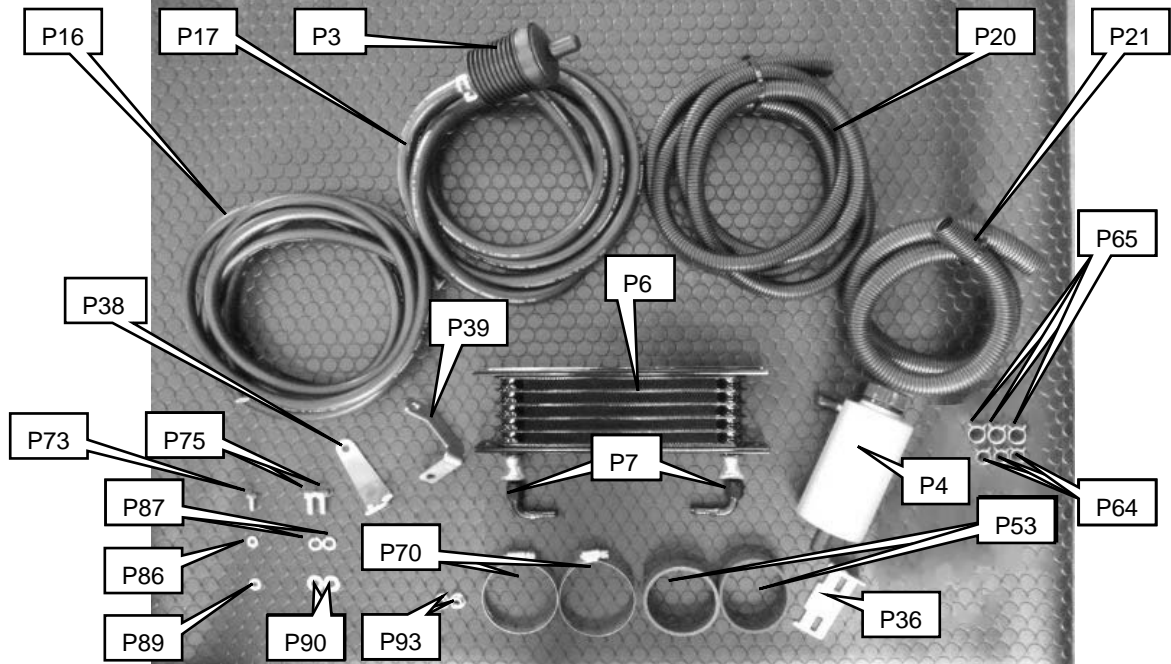

No.	Description	QT
P3	Fluid Filter	1
P4	Fluid Tank	1
P6	Fluid Cooler	1
P7	Elbow Fitting	2
P16	Hose 8mm	1
P17	Hose 10mm	1
P20	Corrugated Tube 8mm	1
P21	Corrugated Tube 10mm	1
P36	Fluid Tank Bracket	1
P38	Fluid Cooler Bracket No.1	1
P39	Fluid Cooler Bracket No.2	1
P53	Silicone Hose 70mm L=20	2
P64	Hose Clip 8mm	3
P65	Hose Clip 10mm	3
P70	Hose Clamp #40	2
P73	Hexagon Bolt M6 L=15	1
P75	Hexagon Bolt M8 L=20	2
P86	Lock Washer M6	1
P87	Lock Washer M8	2
P89	Washer M6	1
P90	Washer M8	2
P93	Flange Nut M8	2

- (1) Cut the Hose 8mm to 1000mm and 1250mm. Cut the Hose 10mm to 350mm and 570mm.

**NOTE**

When cutting the 10mm Hose, do not disconnect the hose from the fluid filter element as shown in the diagram on the right.

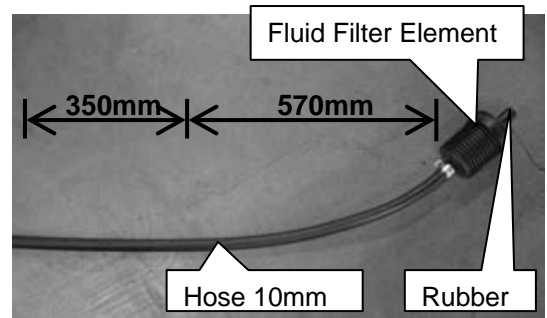

- (2) Remove the rubber cap from the Fluid Filter Element.

- (3) Cut the Corrugated Tube 8mm to 1000mm and 1250mm, and cut the Corrugated Tube 10mm to 350mm and 570mm. Cover each cut hose with the cut Corrugated Tube of the same length.

- (4) Connect the cut Hose 10mm to the other side of the Fluid Filter Element ② using the 10mm Hose Clamp ①.

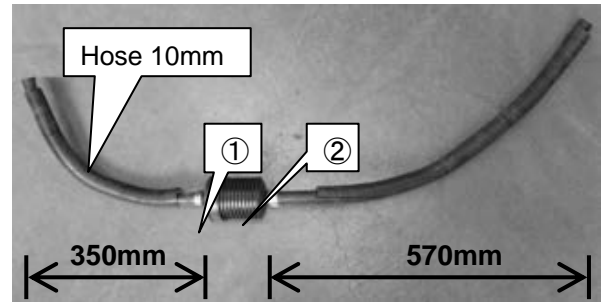

- (5) Install the Element Tank Bracket to the Fluid Tank ③ using the Silicone Hose 70mm L=20 ① and Hose Clamp #40 ②.

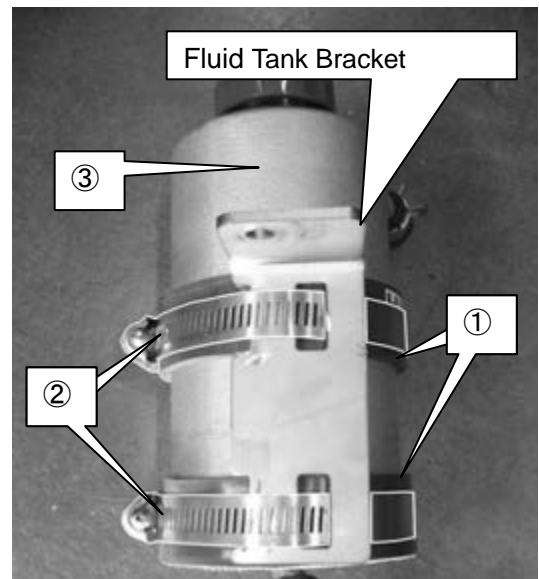

- (6) Remove the rubber cap from the hose fitting on the lower part of the Fluid Tank and connect the Hose 10mm ② using the Hose Clip 10mm ①.

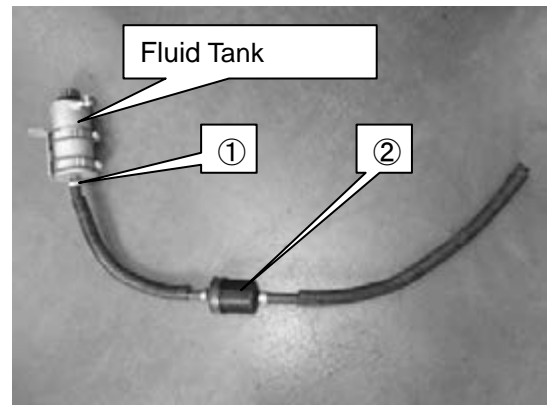

(7) Route the hose as shown in the diagrams below. Install the Fluid Tank Assy to the vehicle using the following parts.

- ① Hexagon Bolt M6 L=15
- ② Lock Washer M6
- ③ Washer M6

**NOTE**

Adjust the angle of the Fluid Tank Assy so the hose does not get kinked.

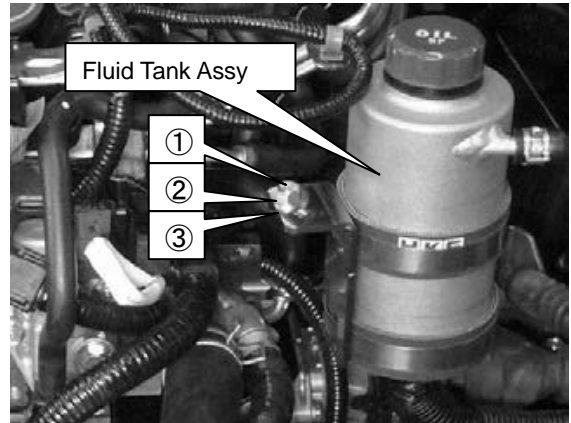

(8) Install the Elbow Fittings to the Fluid Cooler ①.

**NOTE**

Install the Fittings in the directions shown in the diagram on the right.

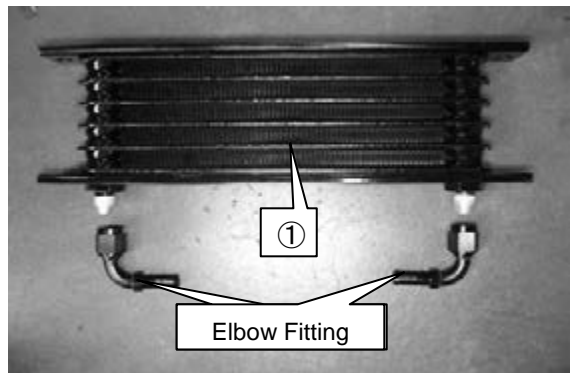

(9) Connect the 1000mm Hose 8mm ① and the 1250mm Hose 8mm ② to the Fluid Cooler using the 8mm Hose Clamps ③.

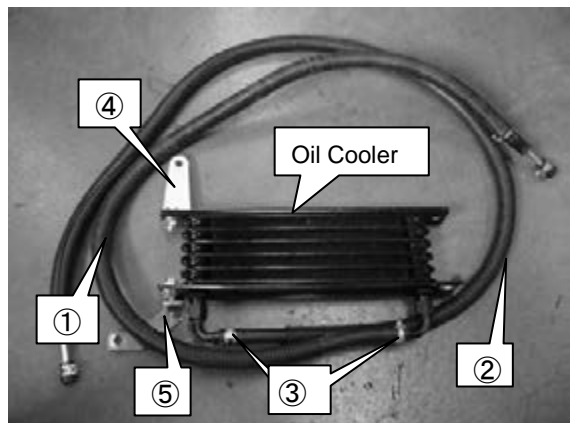

(10) Install Fluid Cooler Bracket No.1 ④ and Fluid Cooler Bracket No.2 ⑤ to the Fluid Cooler using the following parts.

- ⑥ Hexagon Bolt M8 L=20
- ⑦ Lock Washer M8
- ⑧ Washer M8
- ⑨ Flange Nut M8

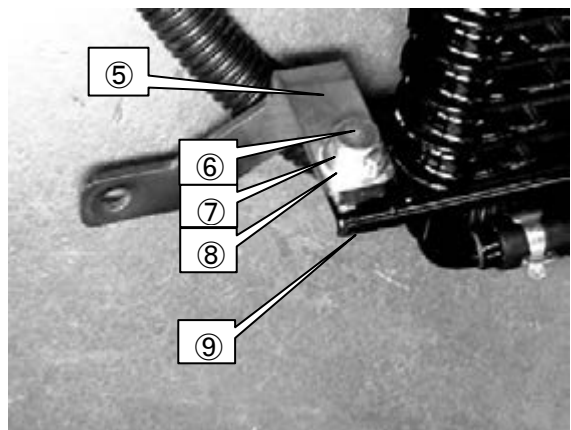
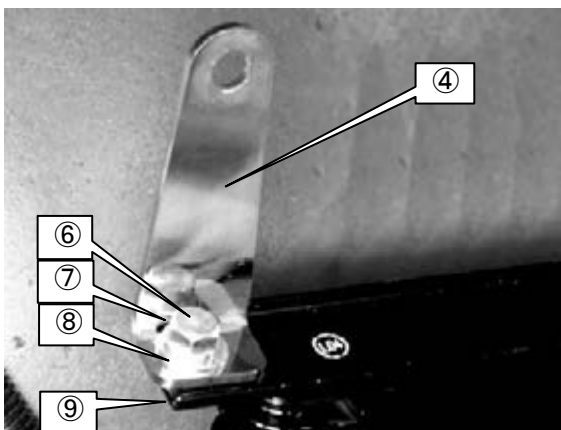

(11) Remove bolts ① and ②, and install the Fluid Cooler Assy to the vehicle.

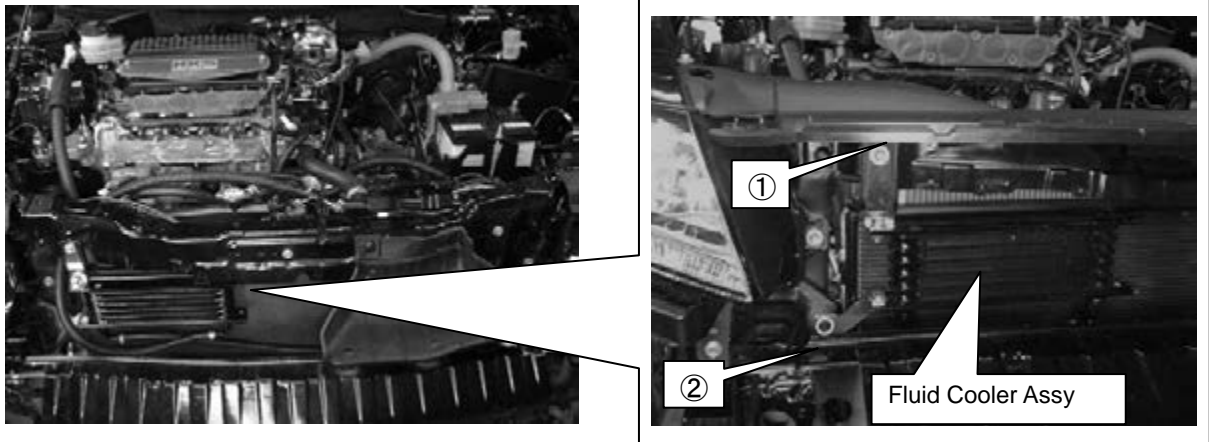

(12) Pull the 1000mm Hose 8mm ① and the 1250mm Hose 8mm ② from the both ends of the A/C condenser to the engine room.



- (13) Secure the Hose 8mm to ① using Tie Wraps as shown in the diagram so the hose does not come in contact with other parts of the vehicle.

**NOTE**

Secure the hose at other locations using tie wraps if necessary.

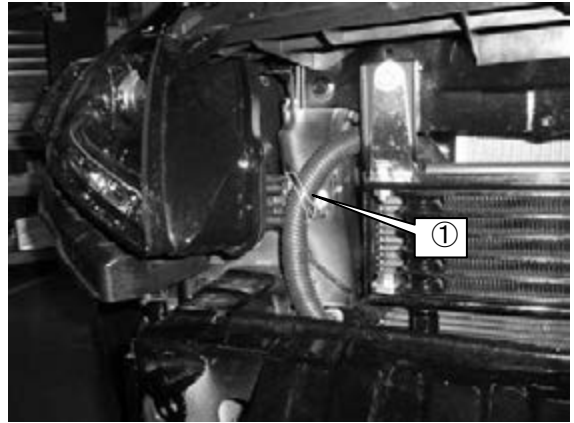

- (14) Connect the 1250mm Hose 8mm ① to the Fluid Tank using the 8mm Hose Clip ②.

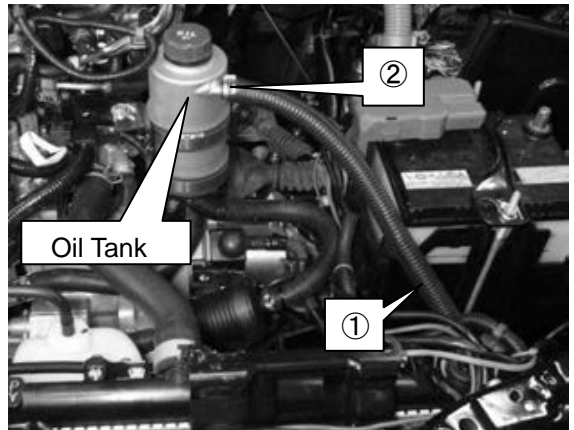

- (15) Secure the Hose 8mm to ① using the Tie Wrap as shown in the diagram so the hose does not come in contact with other parts of the vehicle.

**NOTE**

Secure the hose at other locations using tie wraps if necessary.

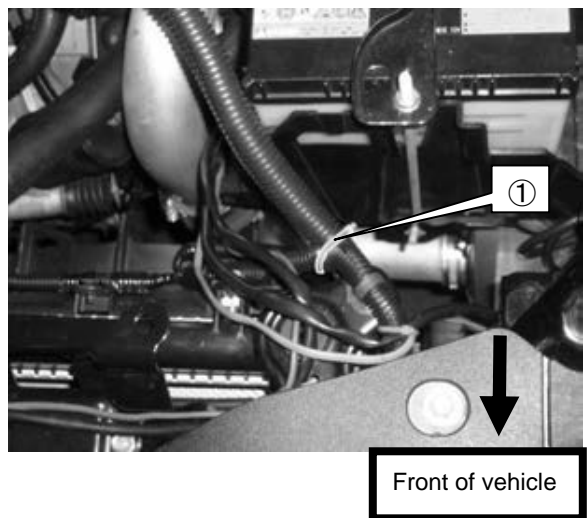

#### 4. Installation of GT Supercharger

##### Parts List

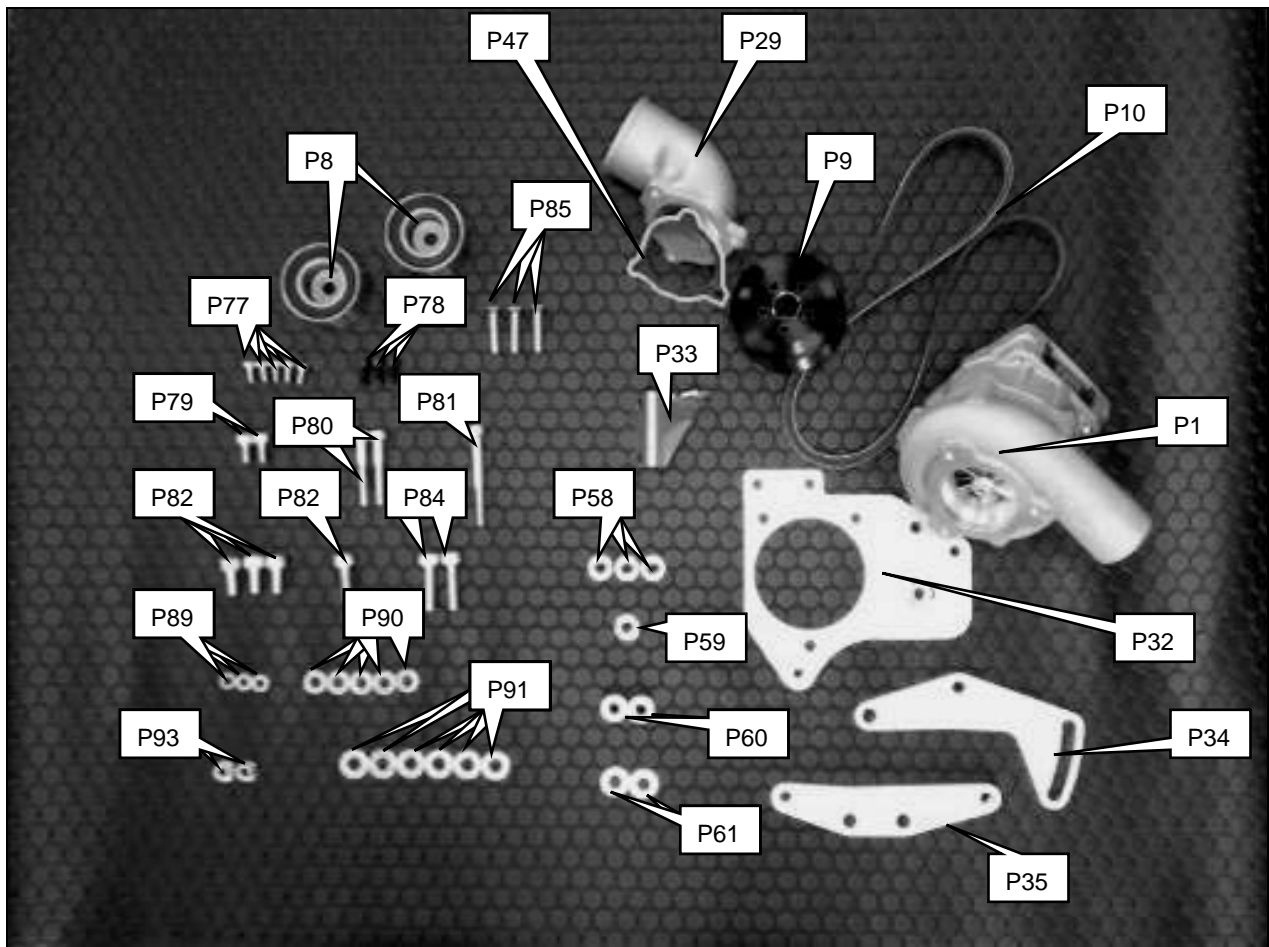

No.	Description	QT
P1	Supercharger Assy	1
P8	Pulley 60mm	2
P9	Supercharger Pulley	1
P10	Belt	1
P29	Suction Pipe No.1	1
P32	Supercharger Bracket No.1	1
P33	Supercharger Bracket No.2	1
P34	Tensioner Bracket No.1	1
P35	Tensioner Bracket No.2	1
P47	Suction Pipe Gasket	1
P58	Spacer M8 L=3.5	3
P59	Spacer M8 L=5	1
P60	Spacer M8 L=25	2
P61	Spacer M10 L=3.2	2
P77	Cap Bolt M6 L=12	5
P78	Cap Bolt M6 L=15	3



P79	Cap Bolt M8 L=15	2
P80	Cap Bolt M8 L=50	2
P81	Cap Bolt M8 L=70	1
P82	Cap Bolt M10 L=20	3
P83	Cap Bolt M10 L=30	1
P84	Cap Bolt M10 L=35	2
P85	Flat Head Bolt M8 L=35	3
P89	Washer M6	3
P90	Washer M8	5
P91	Washer M10	6
P93	Flange Nut M8	2

(1) Loosen the compressor housing bolt ① to loosen the compressor housing plate ②.

(2) Rotate the Supercharger unit and compressor housing ③, and adjust the angle of the Supercharger Assy and compressor housing until there is 2.5mm gap between the center line of the Supercharger Assy plate's both ends ④ and the center line of the compressor housing bolts ⑤ as shown in the diagram below. Then, retighten the compressor housing bolt ① and plate ②.

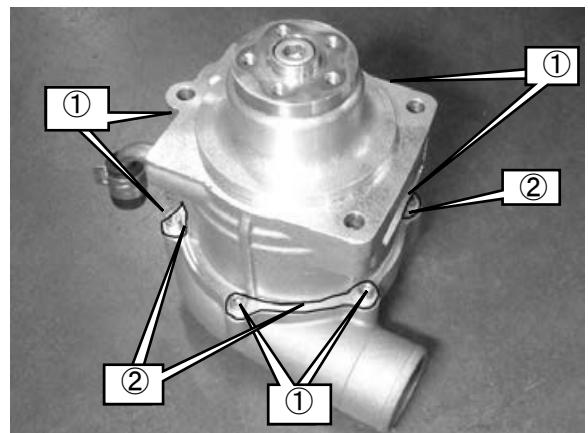

**NOTE**

After adjusting the angles of the Supercharger Assy and the compressor housing, temporarily install the Supercharger Assy and the factory intake manifold to the vehicle; then temporarily install the suction pipe. Make sure the pipe does not come in contact with any other parts of the vehicle. Readjust the angle if necessary.

Torque Spec. N·m(kgf·m) T=5(0.51)

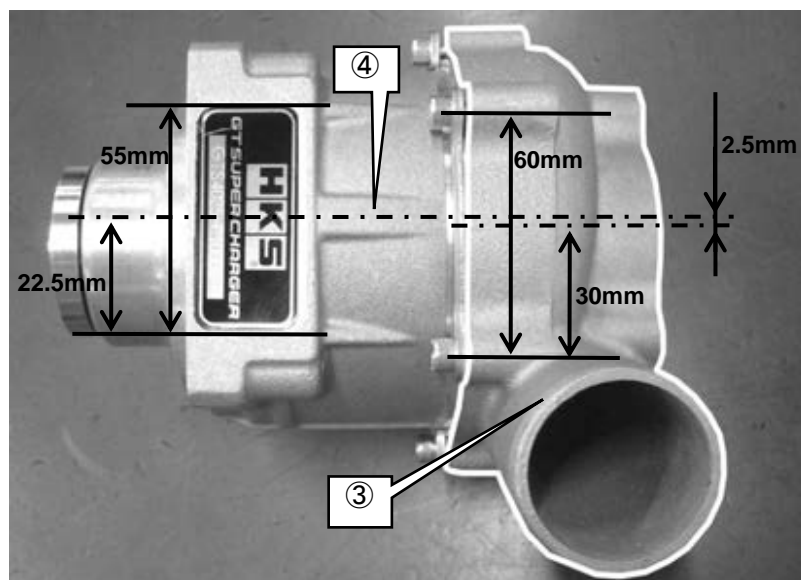

(3) Install Suction Pipe No.1 to the Supercharger Assy using the following parts.

- ① Suction Pipe Gasket
- ② Cap Bolt M6 L=15
- ③ Washer M6

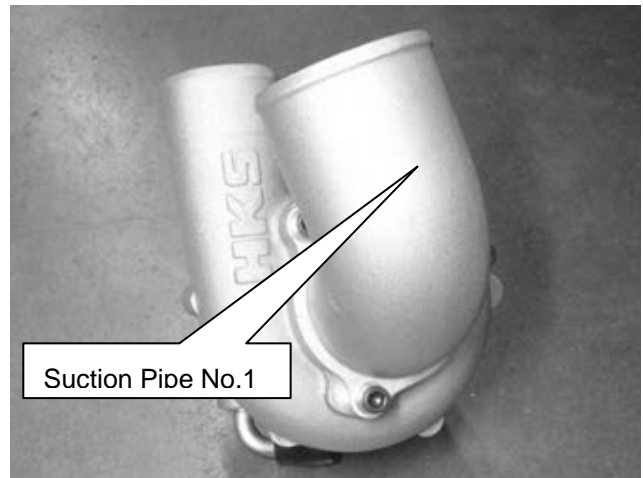
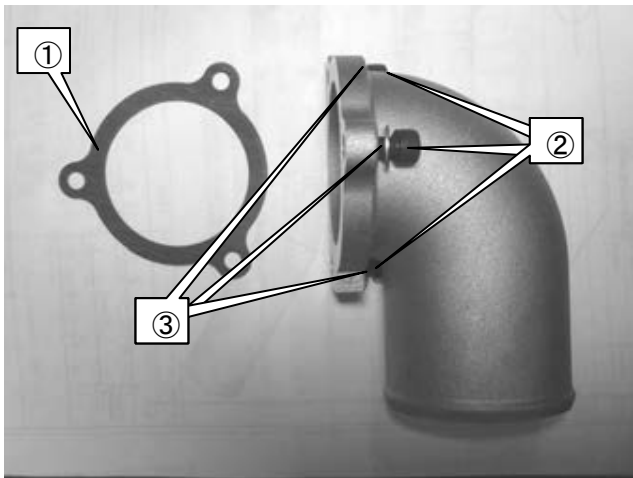

(4) Install the Pulley 60mm to Supercharger Bracket No.1 using the following parts.

- ① Cap Bolt M10 L=30
- ② Washer M10
- ③ Spacer M10 L=3

Torque Spec. N·m(kgf·m) T=43(4.38)

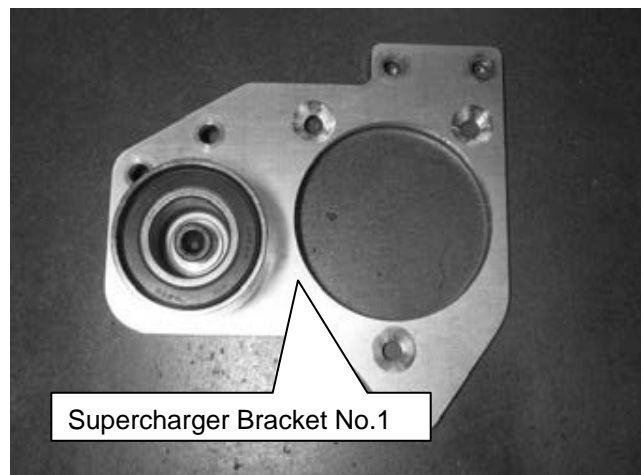
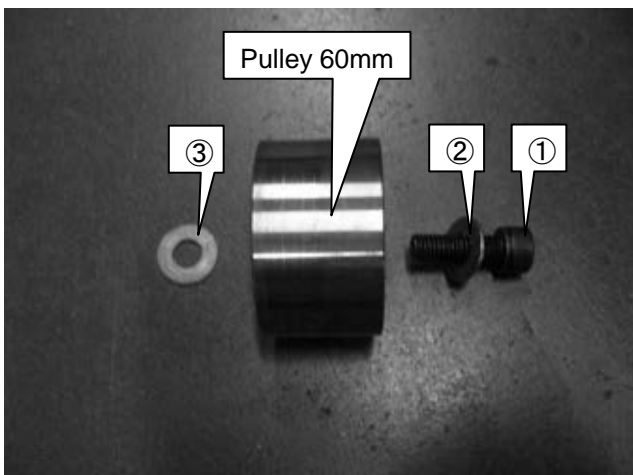

- (5) Insert the Spacer M8 L=3.5 ② between the Supercharger Assy and the Supercharger Bracket. Install the Supercharger Assy to Supercharger Bracket No.1 using the Flat Head Bolt M8 L=35 ①.

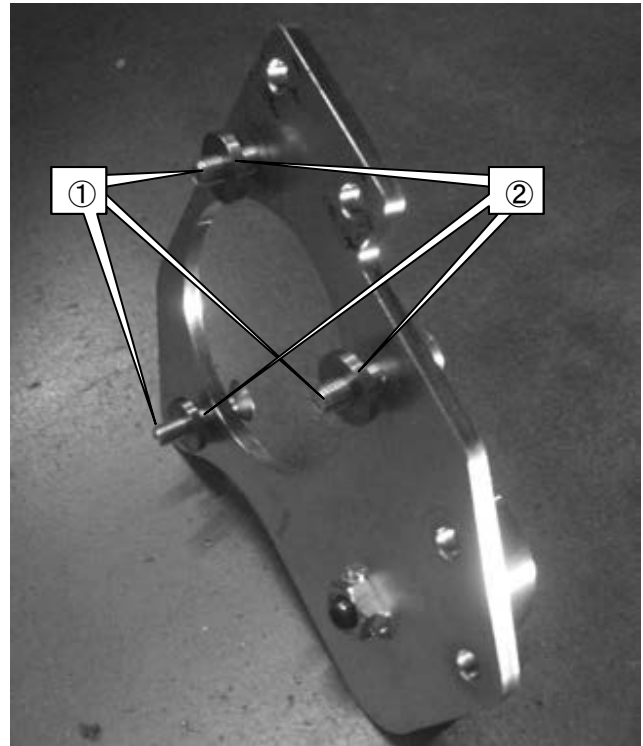
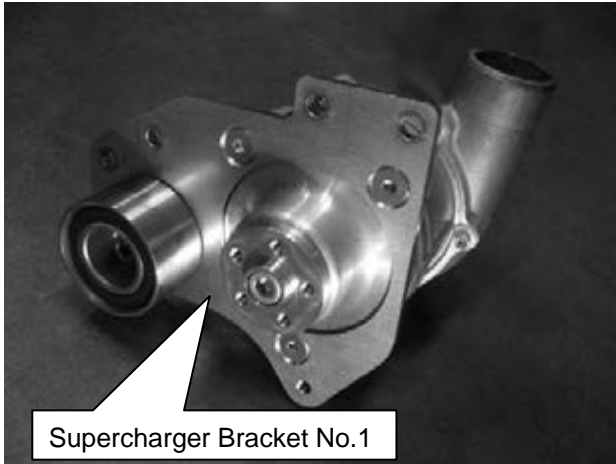

Torque Spec. N·m(kgf·m) T=29(3.0)

- (6) Install the Supercharger Pulley to the Supercharger Assy using the Hexagon Cap Bolt M6 L=12 ①.

**NOTE**

When tightening the bolt, hold the bolt in the center of the pulley with a hexagon wrench so the center part of the Supercharger does not rotate.

Torque Spec. N·m(kgf·m) T=10(1.02)

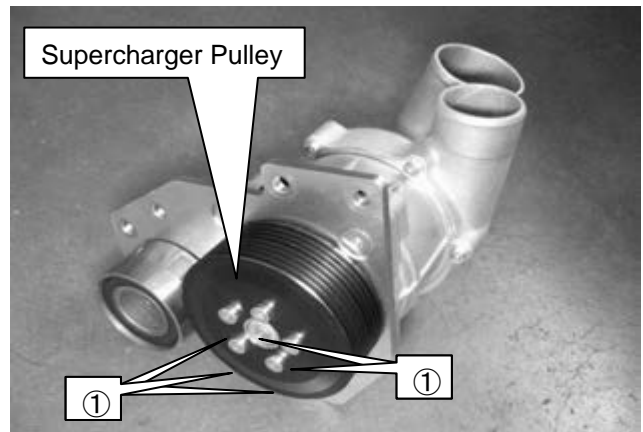

- (7) Remove the factory engine fluid level gauge. Cut the gauge as shown in the diagram on the right.

- (8) Reinstall the modified factory engine fluid level gauge.



(9) Remove the following parts from the Supercharger Assy.

- ① Rubber Cap 8mm
- ② Rubber Cap 10mm
- ③ Hose Clip 8mm
- ④ Hose Clip 10mm

**NOTE**

Keep the hose clip 8mm and 10mm for later use.

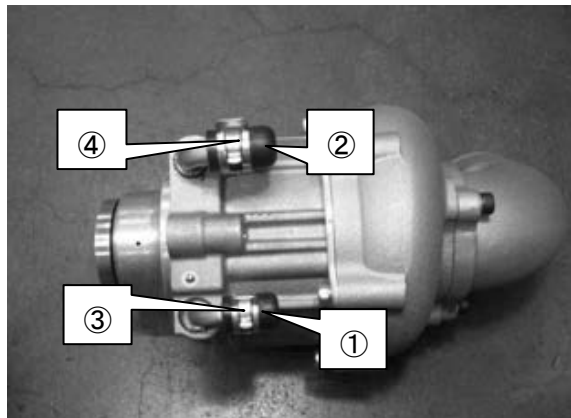

(10) Connect the 1000mm Hose 8mm ① and the 570mm Hose 10mm ② to the Supercharger Assembly using the 8mm Hose Clip ③ and the 10mm Hose Clip ④ removed from the Supercharger Assembly in (9).

**NOTE**

When working on the Supercharger Assy, place a cushion on the radiator core support and put the Supercharger on the cushion

Route the 570mm Hose 10mm under the radiator upper hose and A/C discharge hose when connecting to the Supercharger Assy.

Route the 570mm Hose 10mm under the 1000mm Hose 8mm connected to the Supercharger Assy when connecting to the Supercharger Assy.

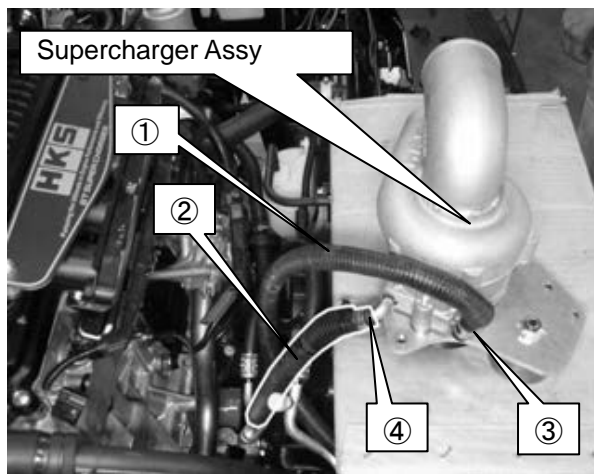
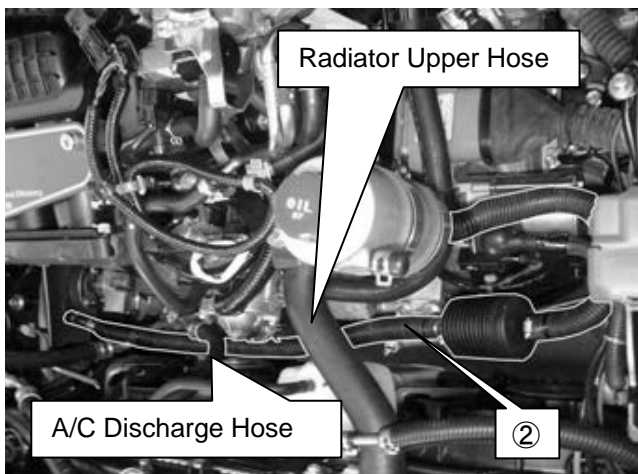

(11) Install the Supercharger to the vehicle using the following parts.

- ① Cap Bolt M8 L=70
- ② Cap Bolt M8 L=50
- ③ Washer M8
- ④ Spacer M8 L=25
- ⑤ Spacer M8 L=5

Torque Spec. N·m(kgf·m) T=24 (2.45)

**NOTE**

For easier installation, secure the bolt, washer, and spacer on the lower part of the Supercharger to the vehicle using sealing tape. Make sure to peel off the tape after installation is complete.

Adjust the position of the hose clamp and hose fitting so the hose fitting on the lower part of the Supercharger does not get caught in the engine when installing the Supercharger Assy.

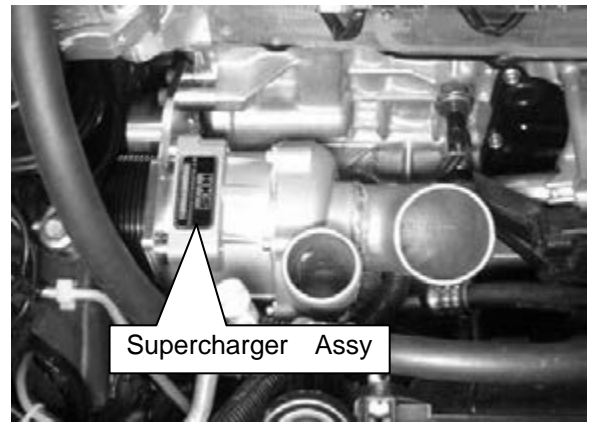
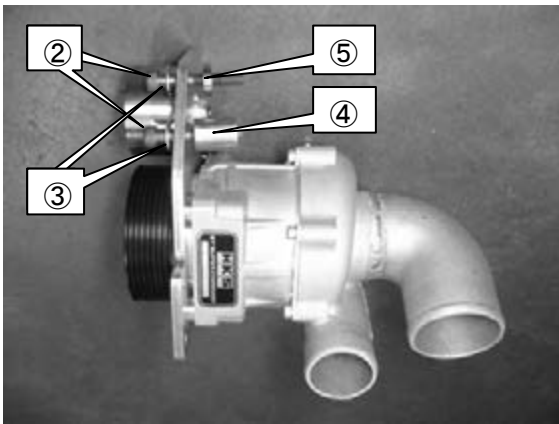
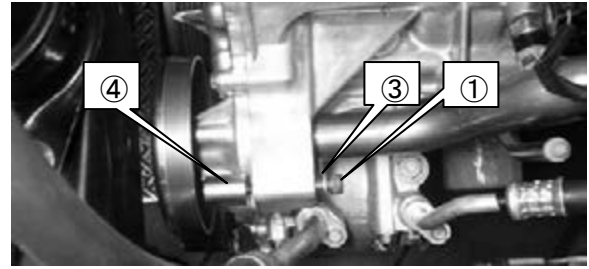

(12) Secure the Hose 8mm and 10mm to ① to ③ using tie wraps so the hoses do not come in contact with other parts of the vehicle.

**NOTE**

Secure the hose at other locations using tie wraps if necessary.

It may be necessary to carefully bend the A/C line for proper Supercharger clearance.

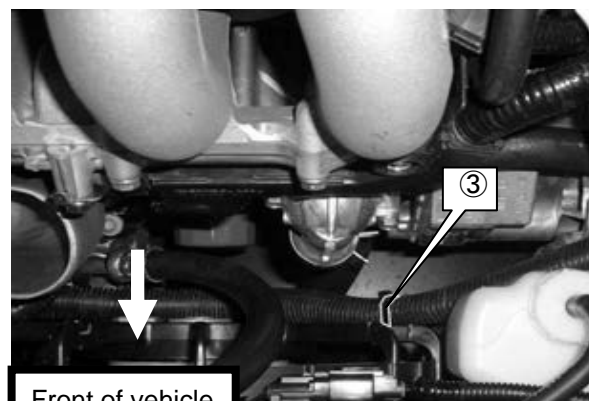
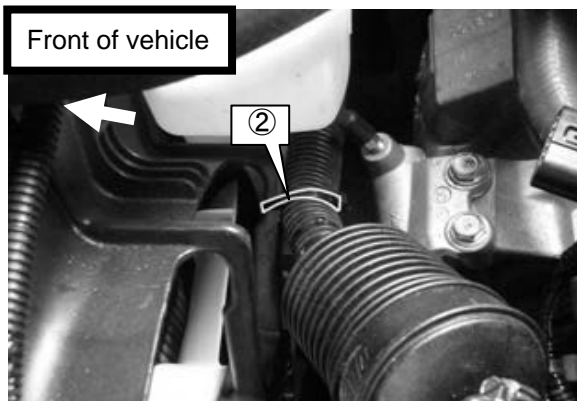
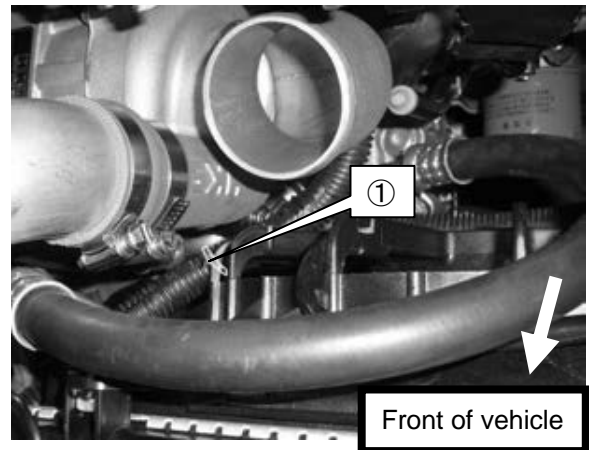

- (13) Reinstall the factory intake manifold; then install Supercharger Bracket No.2 to the intake manifold using the factory bolt and Supercharger bracket No.1 with the following parts.

**Torque Spec. N·m(kgf·m)** T=24 (2.4) for intake manifold

Factory Bolt

- ① Cap Bolt M8 L=15
- ② Washers M8
- ③ Flange Nuts M8

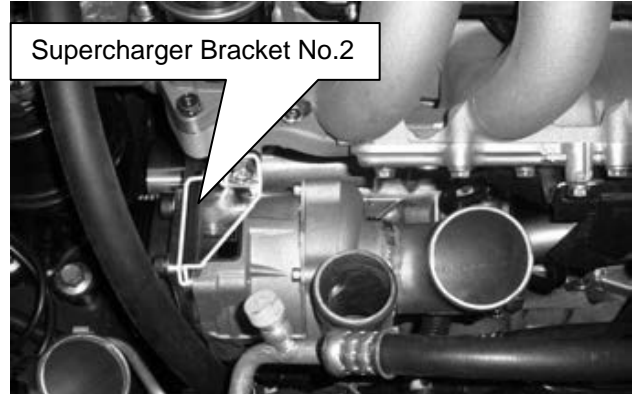
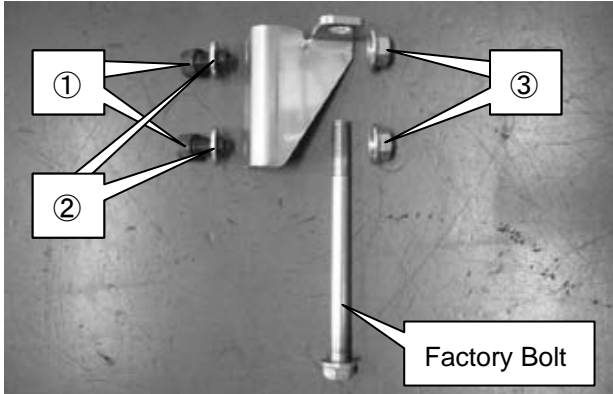

- (14) Install Tensioner Bracket No.2 to the lower part of the engine using the following parts.

- ① Cap Bolts M10 L=35
- ② Washers M10

**NOTE**

· Make sure to install Tensioner Bracket No.2 in correct direction. Refer to the diagrams below.

**Torque Spec. N·m(kgf·m)** T=43(4.38)

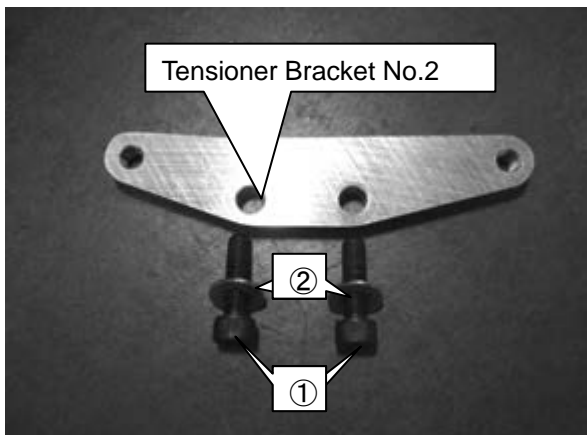

- (15) Install the Pulley 60mm to Tensioner Bracket No.1 using the following parts.

- ① Cap Bolt M10 L=20
- ② Washer M10
- ③ Spacer M10 L=3

**Torque Spec. N·m(kgf·m)** T=35(3.57)

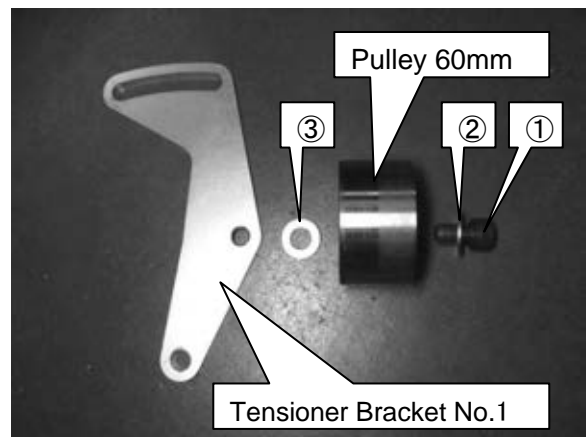

(16) Select the appropriate ribbed belt referring to the application list on page 1. Route the belt as shown in the diagram below.

**NOTE**

- For easier installation of the belt, rotate the factory crank pulley clockwise while installing.

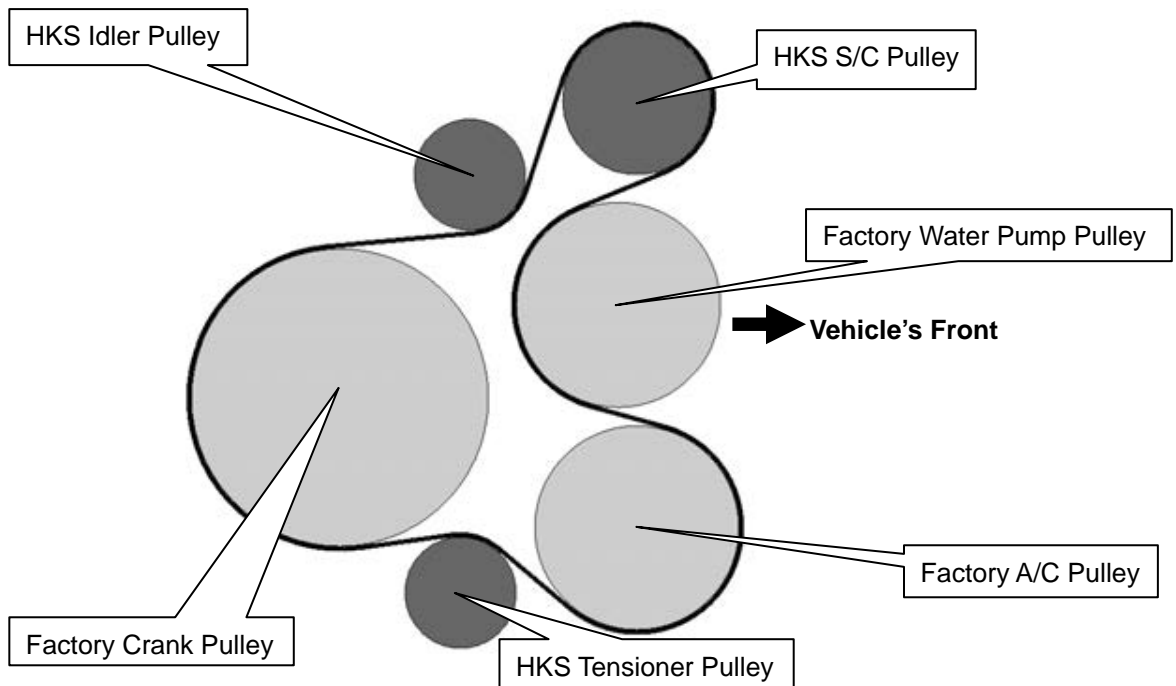

(17) Install Tensioner Bracket No.1 to Tensioner Bracket No.2 using the following parts.

- ① Cap Bolts M10 L=20
- ② Washers M10

Move Tensioner Bracket No.1 up and down to adjust the belt tension to the indicated specification.

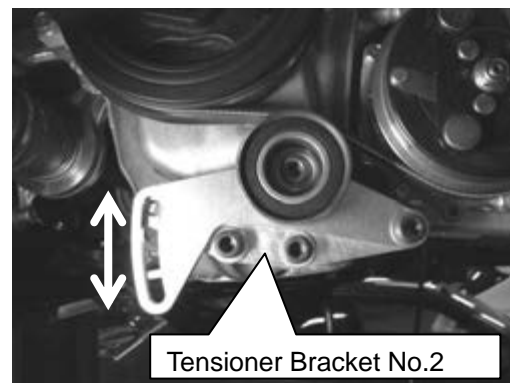
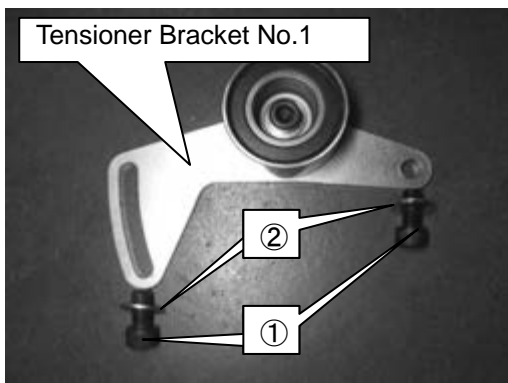

Measurement Position	Belt Span※	Belt Tension (N{kg})
Between Idler Pulley & Crank Pulley	130mm	650 {66.3}

※ Input the belt span value to the measuring instrument when measuring the tension.

**NOTE**

- After installing the belt and adjusting it to the specified belt tension, rotate the crankshaft a few times and readjust the belt tension.
- The belt tension will settle between 2-20 hours after installation. Once the belt settles, re-measure the tension and adjust if necessary. Periodically check the belt tension to make sure it's up to specification.
- Make sure the belt is correctly aligned with the grooves on the pulley.

Torque Spec. N·m(kgf·m) T=43(4.38)

## 5. Installation of Intercooler and Piping

- Installation of Intercooler

### Parts List

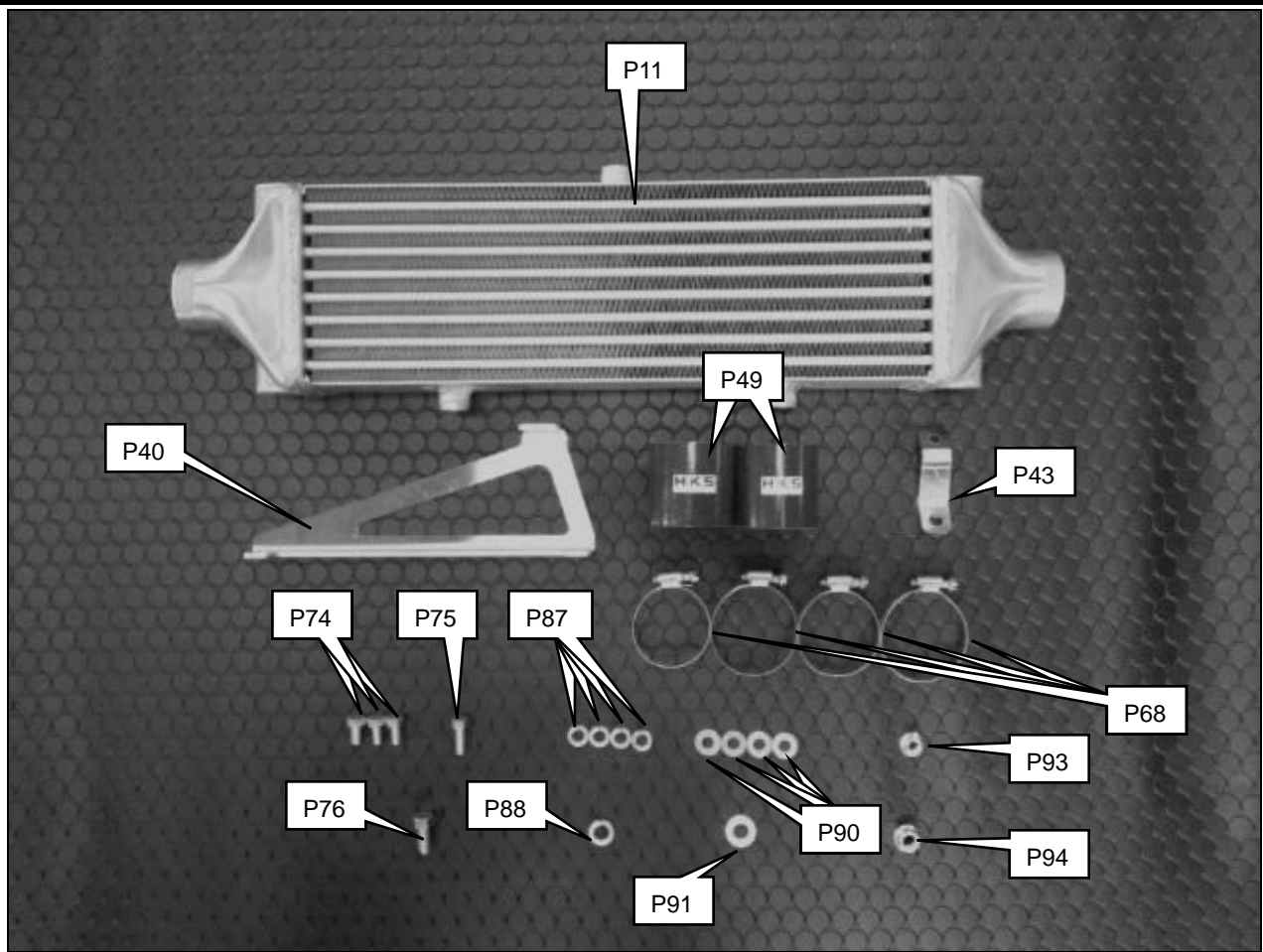

No.	Description	QT
P11	Intercooler	1
P40	Fluid Cooler Bracket No.3	1
P43	Intercooler Bracket	1
P49	Silicone Hose 50mm L=55	2
P68	Hose Clamp #28	4
P74	Hexagon Bolt M8 L=15	3
P75	Hexagon Bolt M8 L=20	1
P76	Hexagon Bolt M10 L=20	1
P87	Lock Washer M8	4
P88	Lock Washer M10	1
P90	Washer M8	4
P91	Washer M10	1
P93	Flange Nut M8	1
P94	Flange Nut M10	1



- (1) Remove the factory horn (LO). Install the removed factory horn (LO) together with the factory horn (HI).

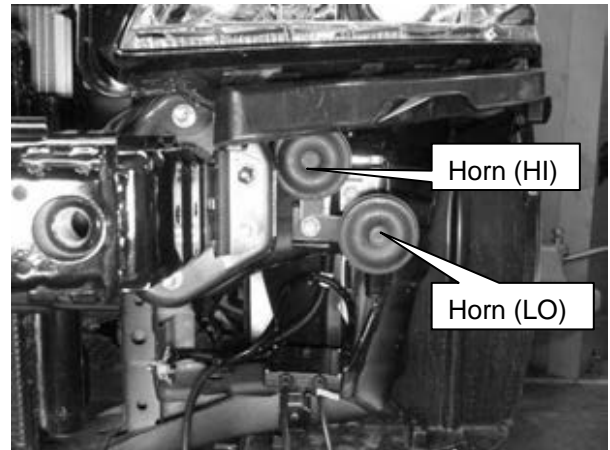
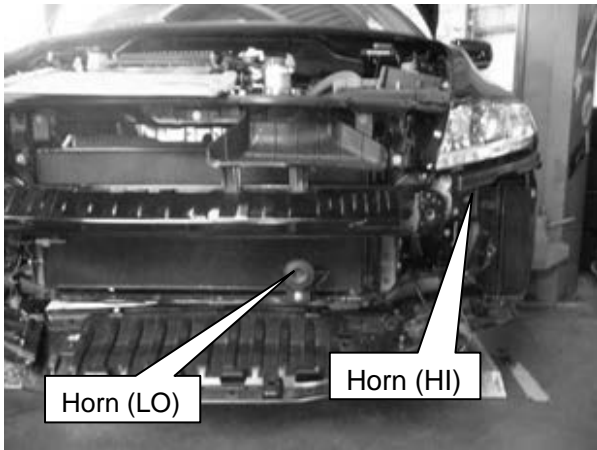

- (2) Temporarily install Fluid Cooler Bracket No.3 to the Intercooler using the following parts.

- ① Hexagon Bolts M8 L=15
- ② Lock Washers M8
- ③ Washers M8

- (3) After installing the bracket, install the Silicone Hoses 50mm L=55 ④ to the Intercooler using the Hose Clamps #28 ⑤.

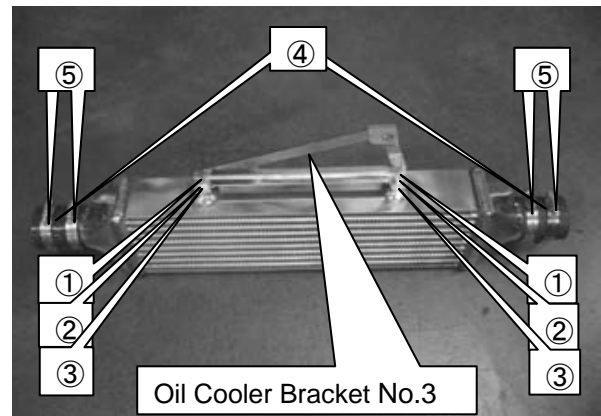

- (4) Temporarily install the Intercooler Bracket to the vehicle using the following parts.

- ① Hexagon Bolt M10 L=20
- ② Lock Washer M10
- ③ Washer M10
- ④ Flange Nut M10

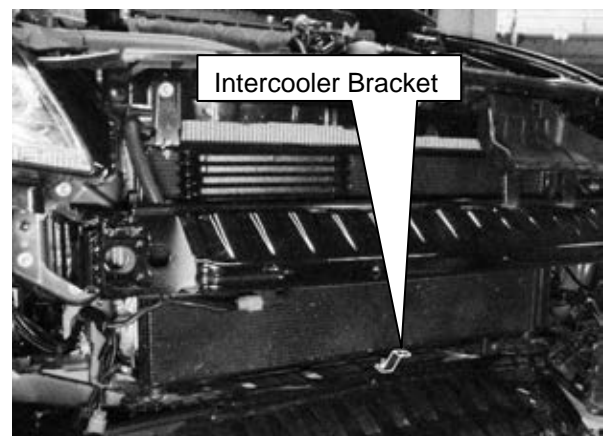
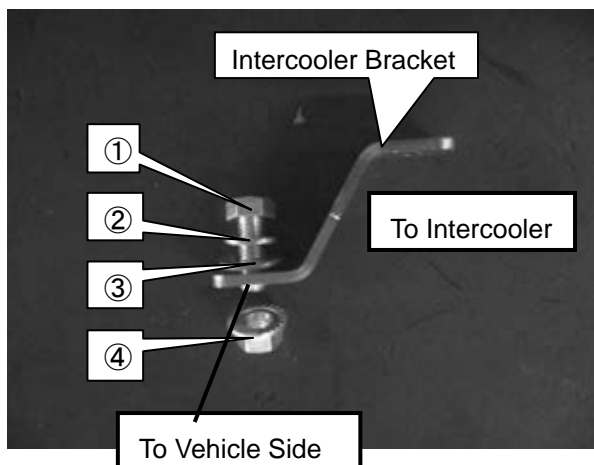

(5) Temporarily install the Intercooler Assy to the fluid cooler using the following parts.

- ① Hexagon Bolt M8 L=20
- ② Lock Washer M8
- ③ Washer M8
- ④ Flange Nut M8

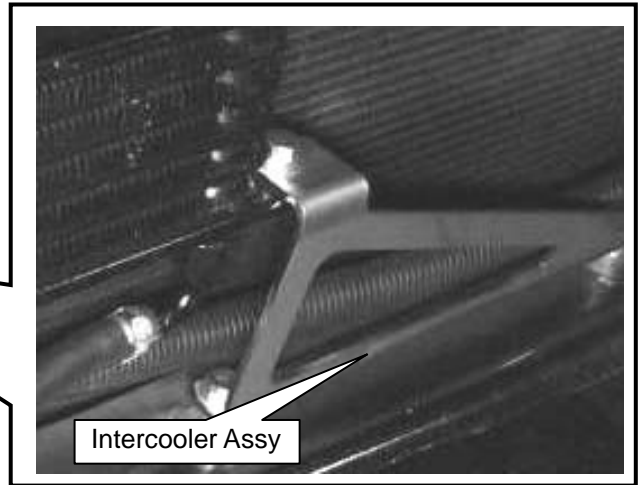
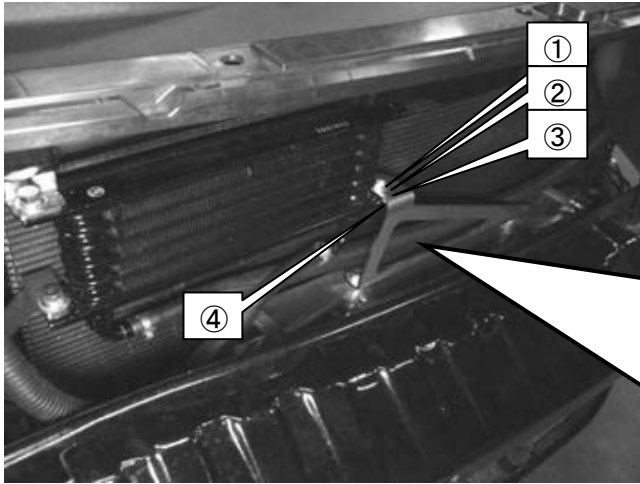

(6) After properly adjusting the position of the Intercooler Assy with enough clearance from surrounding parts, and install the Intercooler Assy to the vehicle using the following parts.

- ① Hexagon Bolt M8 L=15
- ② Lock Washer M8
- ③ Washer M8

Tighten all bolts and nuts temporarily installed.

**NOTE**

Make sure the bottom intercooler mount (offset) is towards the vehicle side.

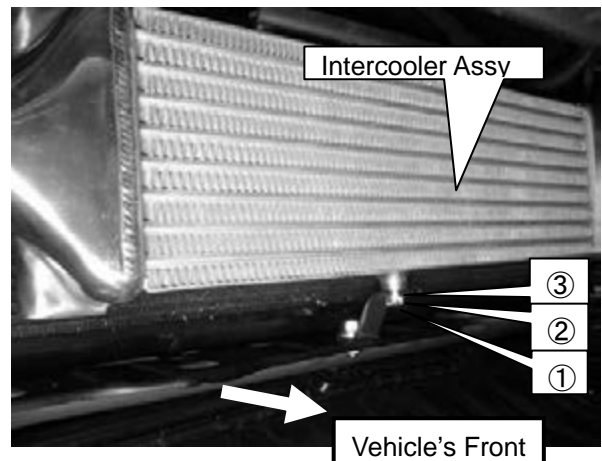

(7) Secure the Hose 8mm to ① in the diagram using tie wraps so the hose does not come in contact with any other parts of the vehicle.

**NOTE**

Secure the hose at other locations using tie wraps if necessary.

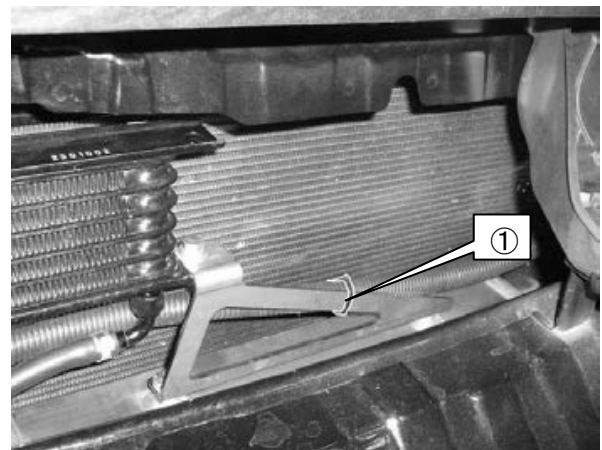

• Installation of Intercooler Inlet Pipe

Parts List

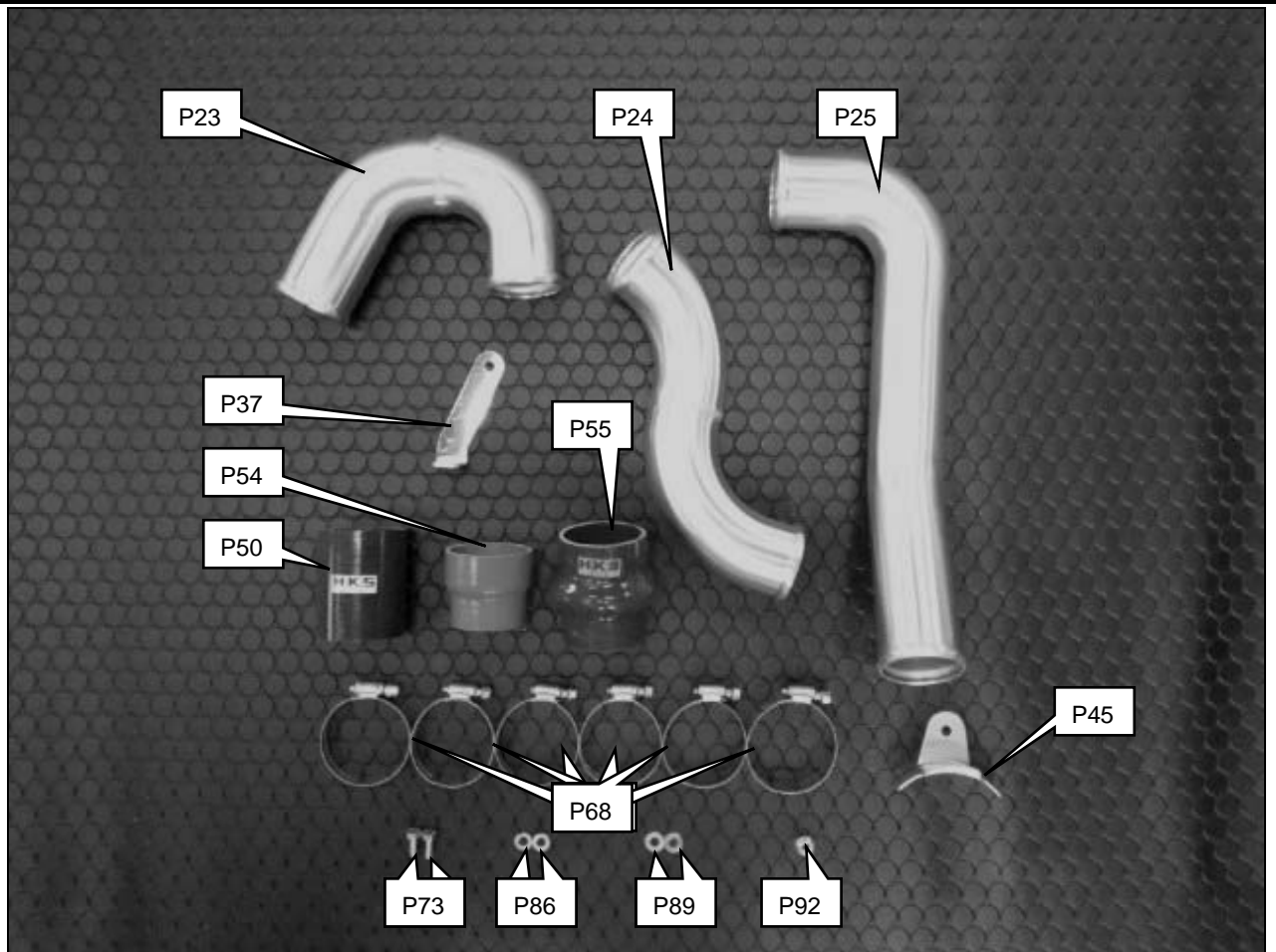

No.	Description	QT
P23	Intercooler Inlet Pipe No.1	1
P24	Intercooler Inlet Pipe No.2	1
P25	Intercooler Inlet Pipe No.3	1
P37	Intercooler Inlet Pipe Bracket	1
P45	Universal Pipe Bracket 50mm	1
P50	Silicone Hose 50mm L=70	1
P54	Silicone Hose 45mm-50mm	1
P55	Cushion Hose 50mm L=75	1
P68	Hose Clamp #28	6
P73	Hexagon Bolt M6 L=15	2
P86	Lock Washer M6	2
P89	Washer M6	2
P92	Flange Nut M6	1

(8) Temporarily install the Intercooler Inlet Pipe Bracket ⑧ to Intercooler Inlet Pipe No.2 using the following parts.

- ① Silicone Hose 50mm L=70
- ② Universal Pipe Bracket 50mm
- ③ Hose Clamp #28
- ④ Hexagon Bolt M6 L=15
- ⑤ Lock Washer M6
- ⑥ Washer M6
- ⑦ Flange Nut M6

Install the Cushion Hose 50mm ⑨ and Hose Clamp #28 ⑩ to the pipe.

**NOTE**

- Make sure to install the Intercooler Inlet Pipe Bracket to the correct side of Intercooler Inlet Pipe No.2 referring to the diagram on the right.

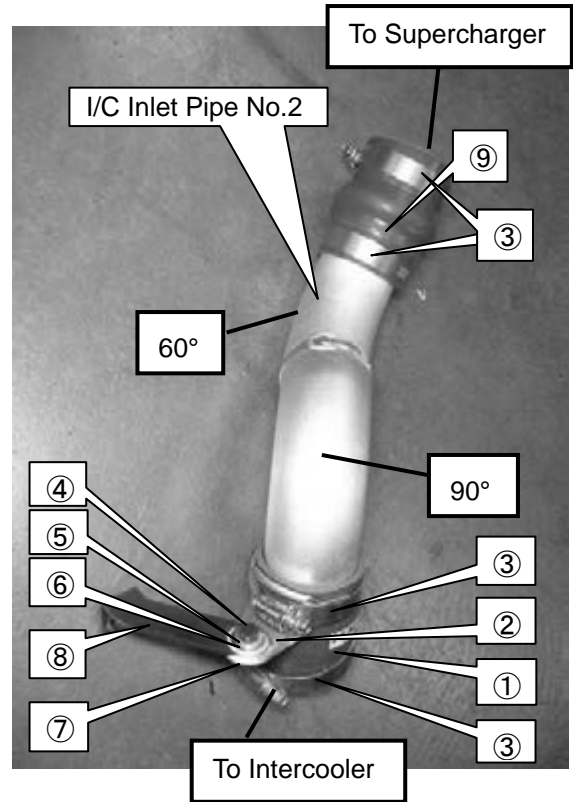

(9) Temporarily install Intercooler Inlet Pipe No.2 to the vehicle using the following parts

- ① Hexagon Bolt M6 L=15
- ② Lock Washer M6
- ③ Washer M6

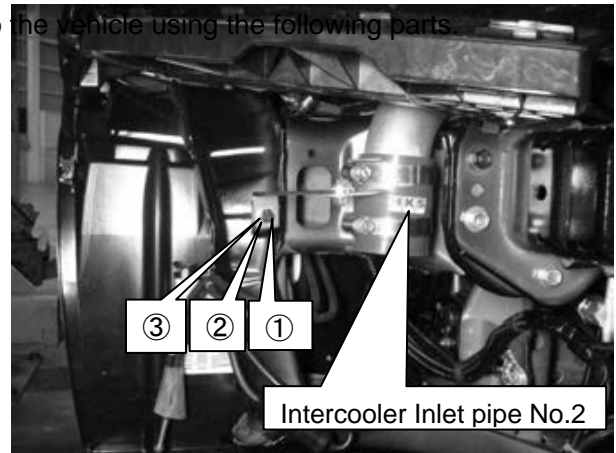

(10) Temporarily install Intercooler Inlet Pipe No. 3 to the vehicle.

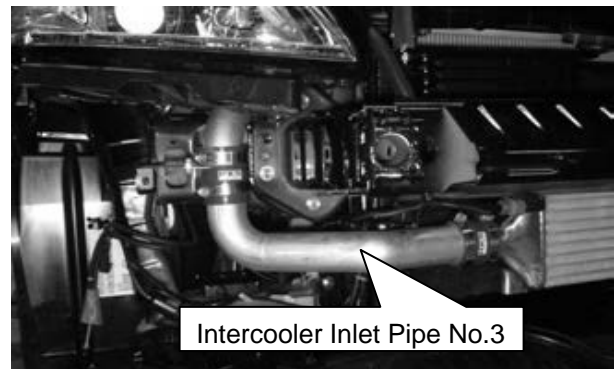

- (11) Temporarily install Intercooler Inlet Pipe No.1 to the vehicle using the Silicone Hose 45mm-50mm ① and Hose Clamps #28 ②. After properly adjusting the positions of Intercooler Inlet Pipe No.1, 2 and 3, tighten all bolts and hose clamps temporarily installed.

**NOTE**

- Cut and affix the sponge sheet to locations on the pipe(s) that may come in contact with other parts of the vehicle. It may be necessary to carefully bend the A/C line for proper Inlet pipe No.1 clearance.

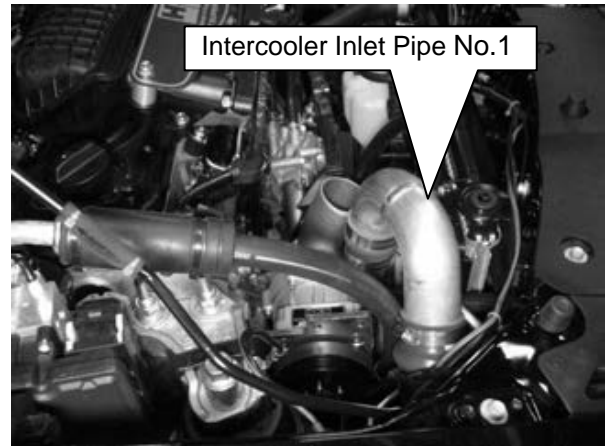
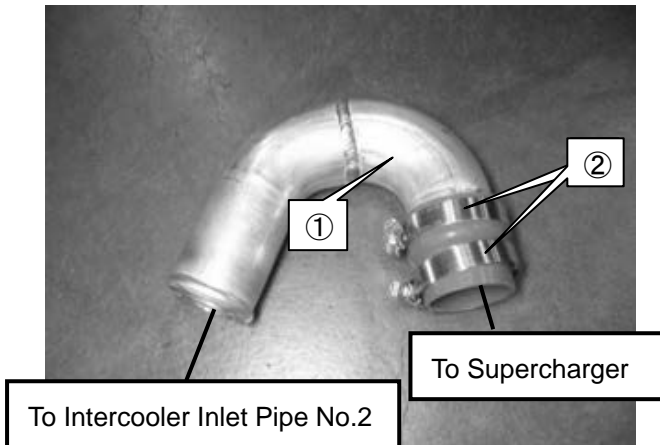

- (12) Reinstall right side headlight.

**NOTE**

- Make sure intercooler pipe No.2 does not come in contact with the headlight. Adjust pipe as necessary.

• Installation of Intercooler Outlet Pipe

Parts List

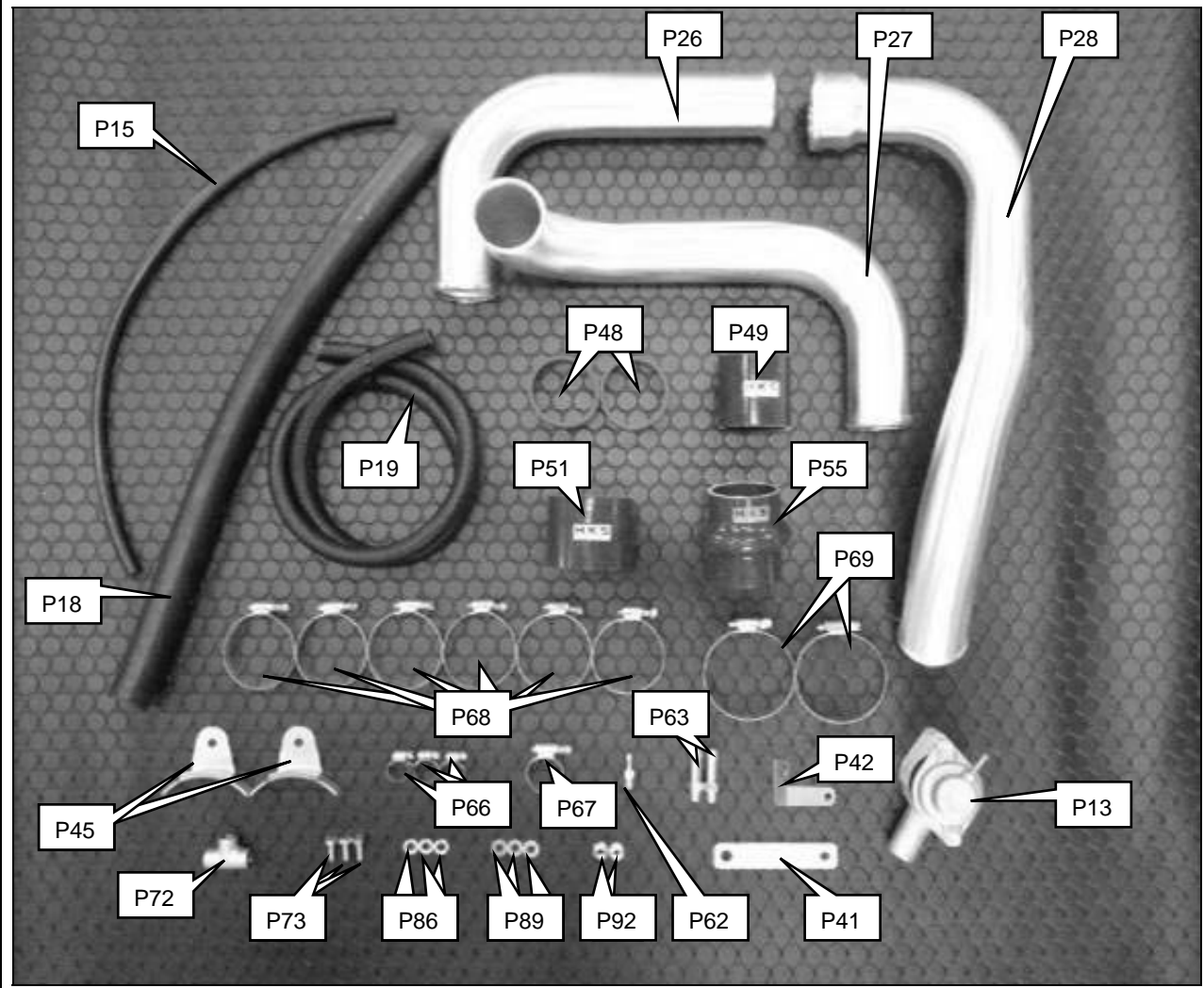

No.	Description	QT
P13	Bypass Valve Assembly	1
P15	Hose 4mm	1
P18	Hose 22mm	1
P19	Oil Resistant Hose 10mm	1
P26	Intercooler Outlet Pipe No.1	1
P27	Intercooler Outlet Pipe No.2	1
P28	Intercooler Outlet Pipe No.3	1
P41	Intercooler Outlet Pipe Bracket No.1	1
P42	Intercooler Outlet Pipe Bracket No.2	1
P45	Universal Pipe Bracket 50mm	2
P48	Silicone Hose 50mm L=20	2
P49	Silicone Hose 50mm L=55	1
P51	Silicone Hose 60mm L=55	1
P55	Cushion Hose 50mm L=75	1
P62	Cushion Hose 4mm	1

P63	Hose Fitting10mm	2
P66	Hose Clamp #4	3
P67	Hose Clamp #10	1
P68	Hose Clamp #28	6
P69	Hose Clamp #36	2
P72	3-way Connector PT1/8	1
P73	Hexagon Bolt M6 L=15	3
P86	Lock Washer M6	3
P89	Washer M6	3
P92	Flange Nut M6	2

(13) Temporarily install Intercooler Outlet Pipe No.1 to the vehicle.

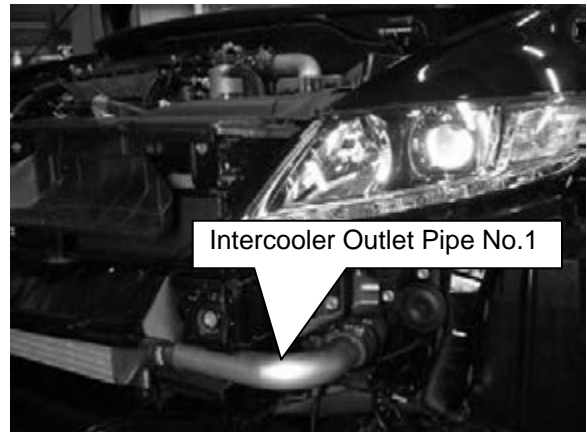

(14) Temporarily install Intercooler Outlet Pipe Bracket No.1 ⑧ to Intercooler Outlet Pipe No.2 using the following parts.

- ① Silicone Hose 50mm L=20
- ② Universal Bracket 50mm
- ③ Hose Clamp #28
- ④ Hexagon Bolt M6 L=15
- ⑤ Lock Washer M6
- ⑥ Washer M6
- ⑦ Flange Nut M6

Install the following parts to the pipe: ⑨ Silicone Hose 50mm L=55, ⑩ Cushion Hose 50mm L=75, and ⑪ Hose Clamp #28

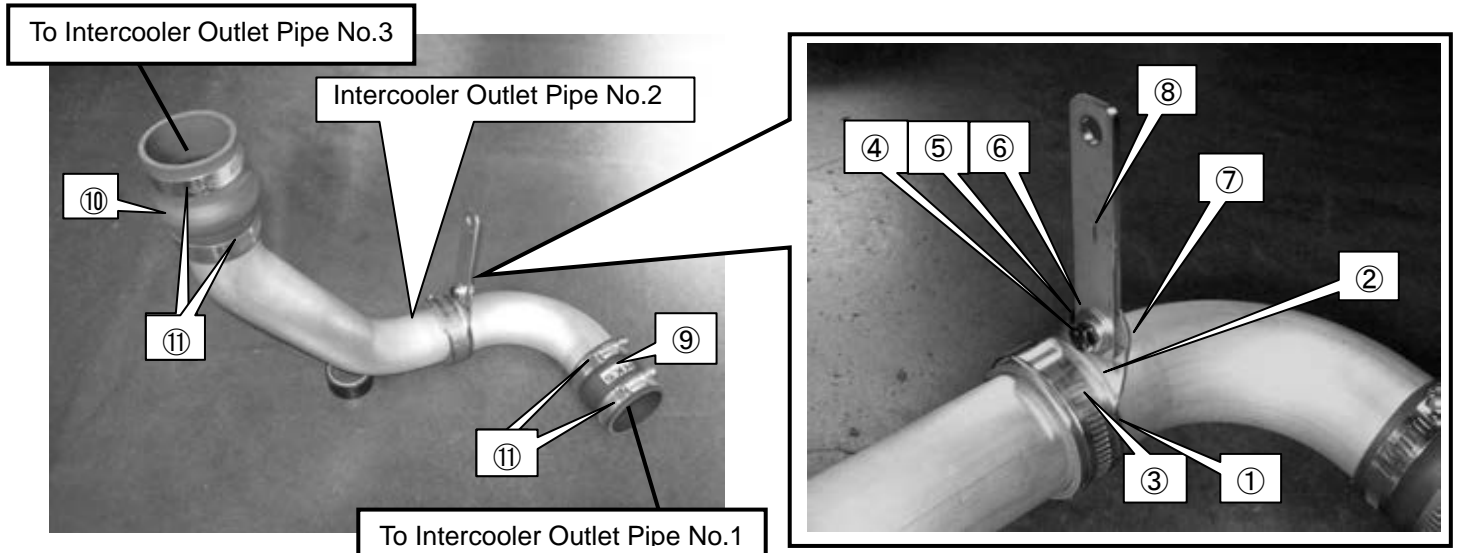

- (15) Remove the bolt ① in the diagram below, and temporarily install Intercooler Outlet Pipe No.2 to the vehicle.

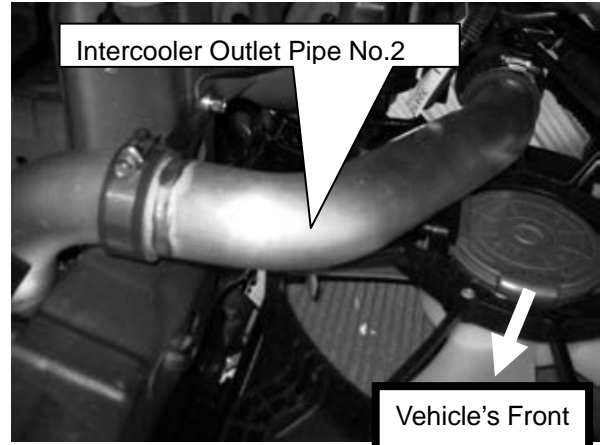
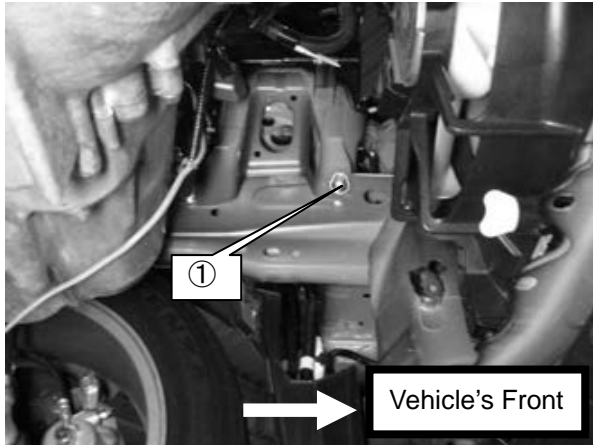

- (16) Insert the gasket of the Bypass Valve Assy and install the Bypass Valve Assy to Intercooler Outlet Pipe No.3 ①.
- (17) Cut the Hose 22mm to 420mm in length.
- (18) Install the 420mm Hose 22mm ② and Hose Clamp #10 ③.

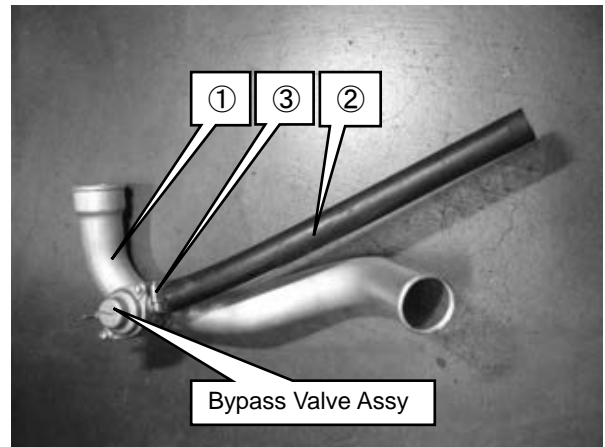
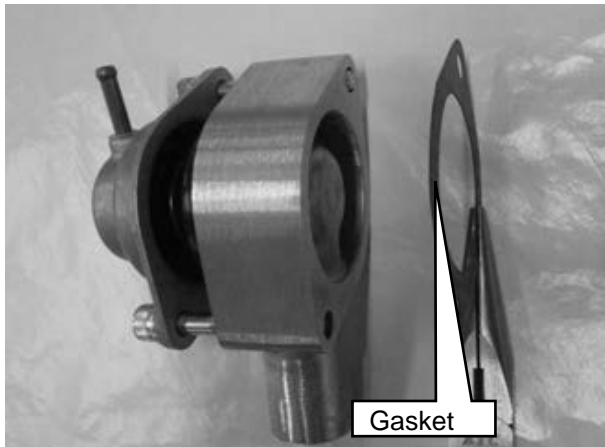

- (19) Temporarily install Intercooler Outlet Pipe Bracket No.1 ⑧ to Intercooler Outlet Pipe No.2 using the following parts.

- |                              |                  |
|------------------------------|------------------|
| ① Silicone Hose 50mm L=20    | ⑤ Lock Washer M6 |
| ② Universal Pipe Bracket 50m | ⑥ Washer M6      |
| ③ Hose Clamp #28             | ⑦ Flange Nut M6  |
| ④ Hexagon Bolt M6 L=15       |                  |

Install the Silicone Hose 60mm L=55 ⑨ and Hose Clamp #36 ⑩ to the pipe.

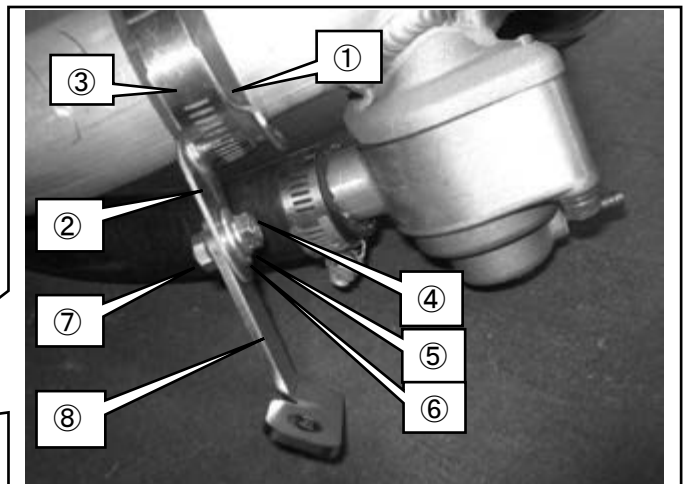
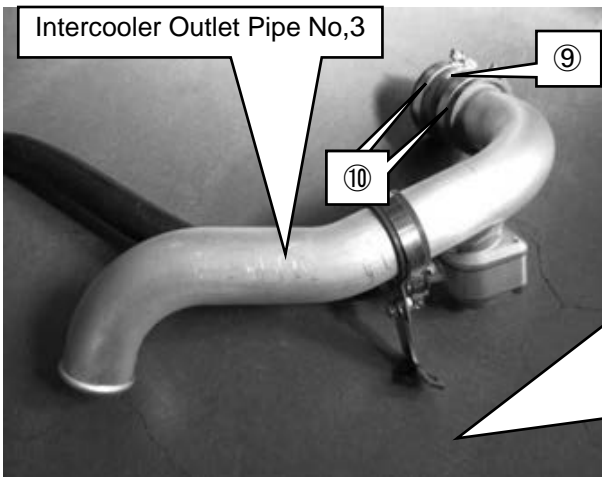



(20) Install Intercooler Outlet Pipe No.3 to the vehicle using the following parts.

- ① Hexagon Bolt M6 L=15
- ② Lock Washer M6
- ③ Washer M6

Determine the installation position of Intercooler Outlet Pipe No.1, 2, and 3.  
Tighten all bolts and nuts temporarily installed.

**NOTE**

- Cut and affix the sponge sheet to locations on the pipe(s) that may come in contact with other parts of the vehicle.

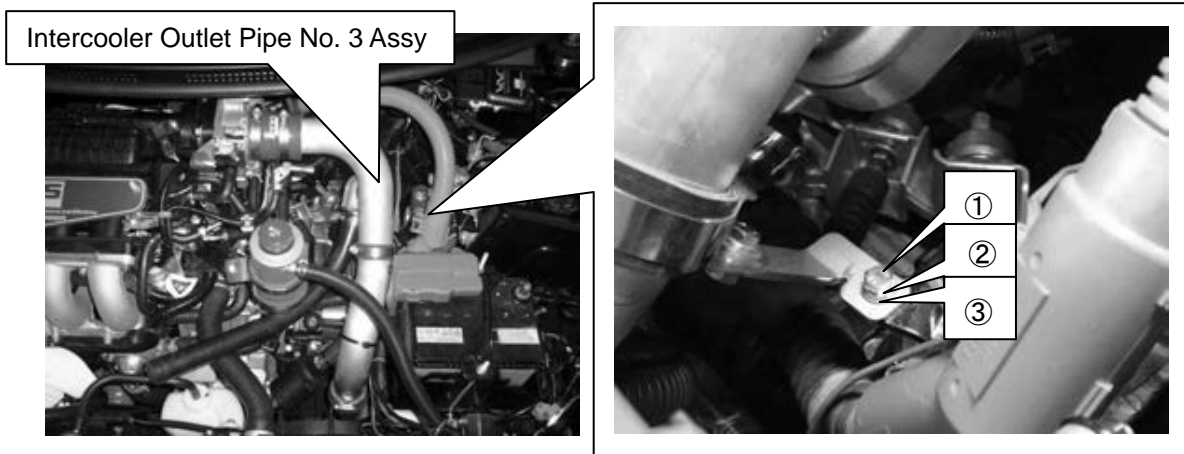

(21) Secure the Hose 8mm to ① using a tie wrap so the hose does not come in contact with other parts of the vehicle as shown the diagram on the right.

**NOTE**

Secure the hose at other locations using tie wraps if necessary

Make sure the hose does not get kinked or pinched.

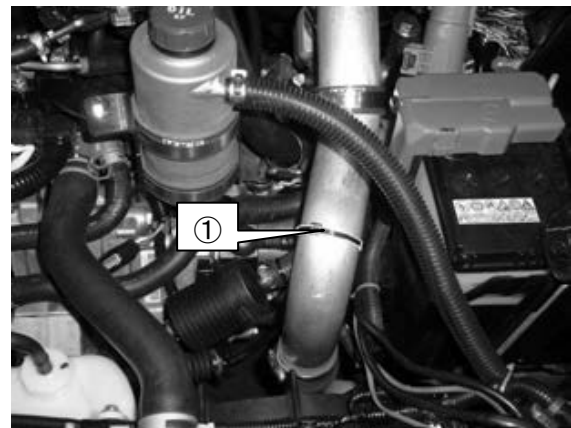

(22) Cut the Oil Resistant Hose 10mm to 80mm and 620mm in length. Cut the Hose 4mm to 450mm in length.

(23) Assemble the following parts to make the bypass valve activation hose connections as shown in the diagram on the right.

- ① 3-way Fitting
- ② Hose Clamps #4
- ③ Hose 4mm (L=450mm)
- ④ Oil Resistant Hose 10mm (L=80mm)
- ⑤ Hose Fitting 4mm
- ⑥ Hose Fittings 10mm
- ⑦ Tie Wrap

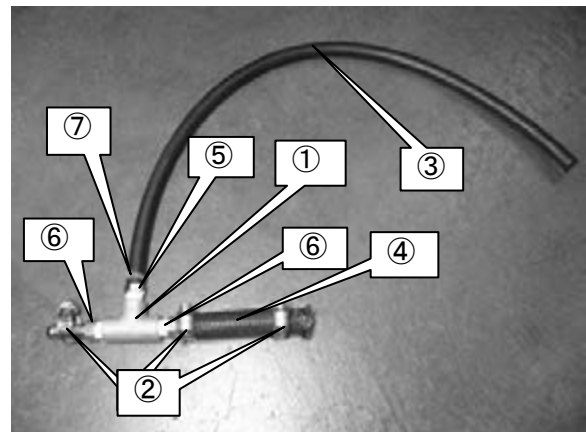

**NOTE**

Install the hose fittings using sealing tape.

(24) Remove the factory vacuum hose, and install the 3 way fitting Assy between the intake manifold and factory vacuum hose.

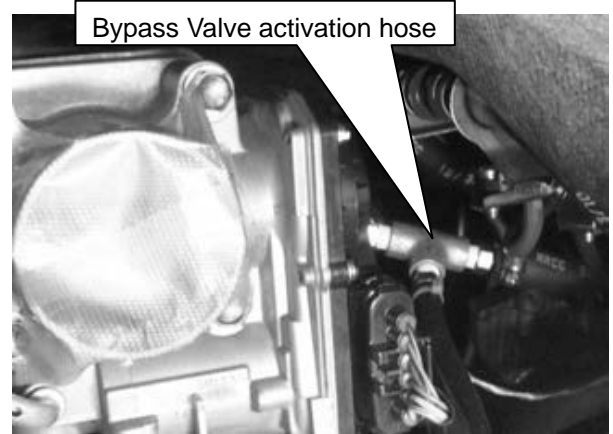
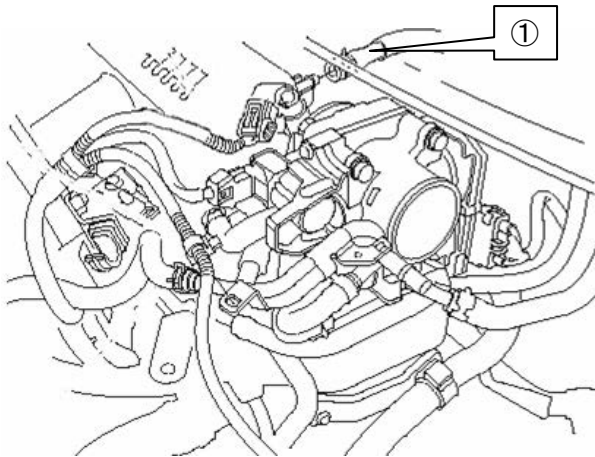

(25) Connect a 4mm rubber hose from the 3 way fitting to the Bypass Valve Assy using a Tie Wrap ①.

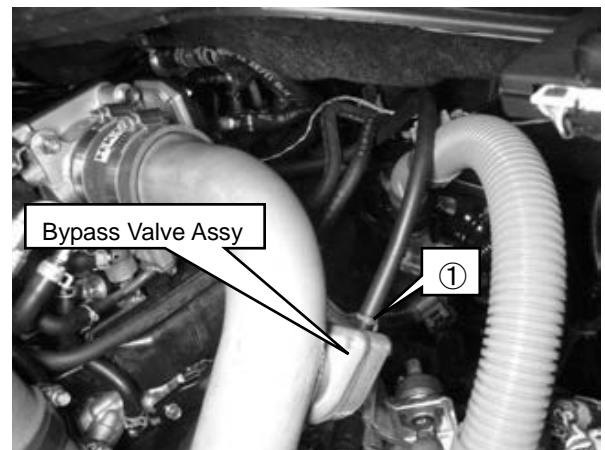

- **Modification of Factory Front Bumper Air Guide**

- (26) Separate the removed factory front bumper air guide to the resin part and the rubber part.

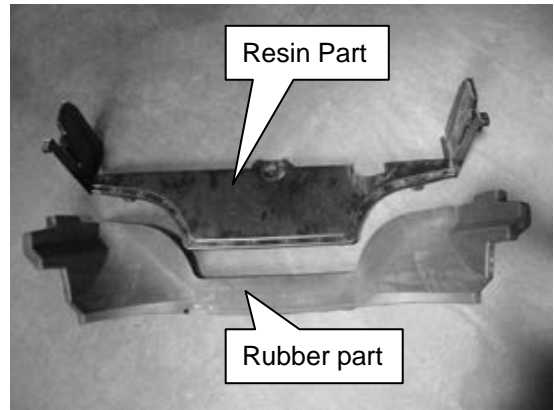

- (27) Cut off ① on both sides of the resin part and ②, and the shaded portion ③.

**NOTE**

The actual sizes to cut off may be slightly different. Measure the sizes using the actual parts before cutting.

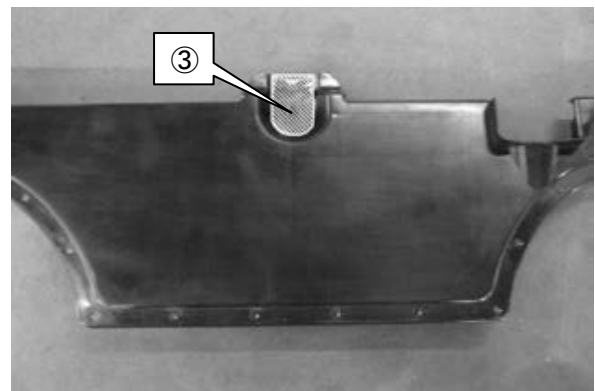
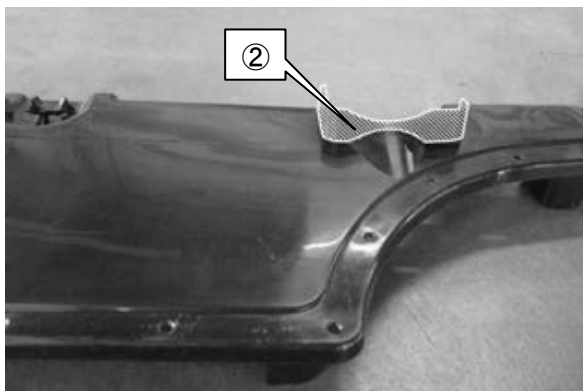
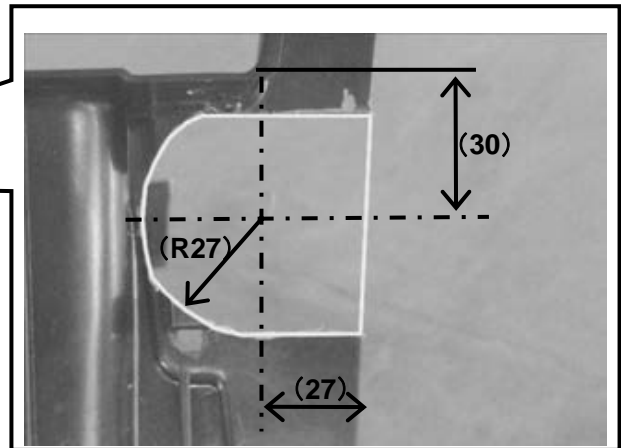
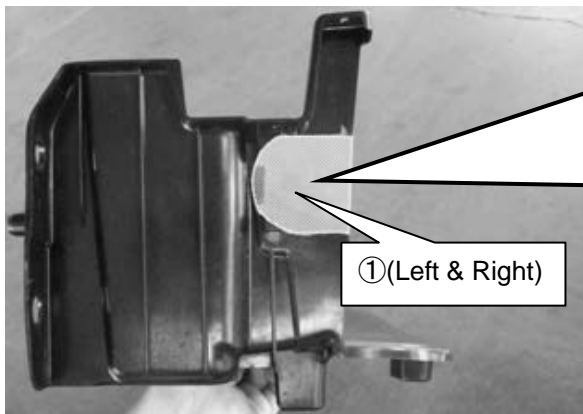

- (28) Install the modified resin part of the factory front bumper air guide to the vehicle using the factory bolts and clips.

(29) Cut off the shaded portion ① on both sides of the rubber part of the factory front bumper air guide.

**NOTE**

The actual sizes to cut off may be slightly different. Measure the sizes using the actual parts before cutting.

Do not cut off the rubber part to connect the resin part and the rubber part.

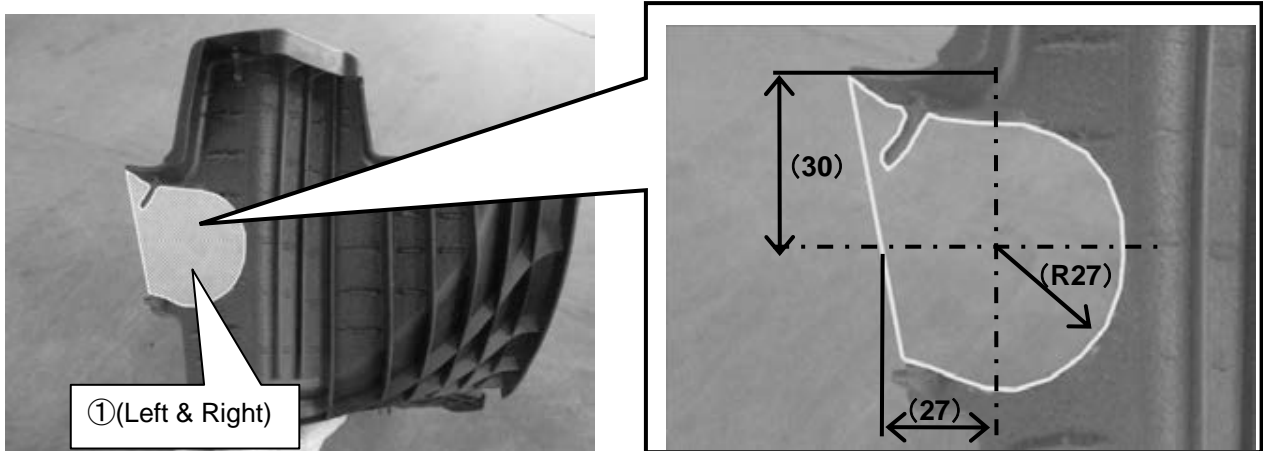

---

(30) Install the rubber part of the factory front bumper air guide to the vehicle.

• Installation of Suction Pipe

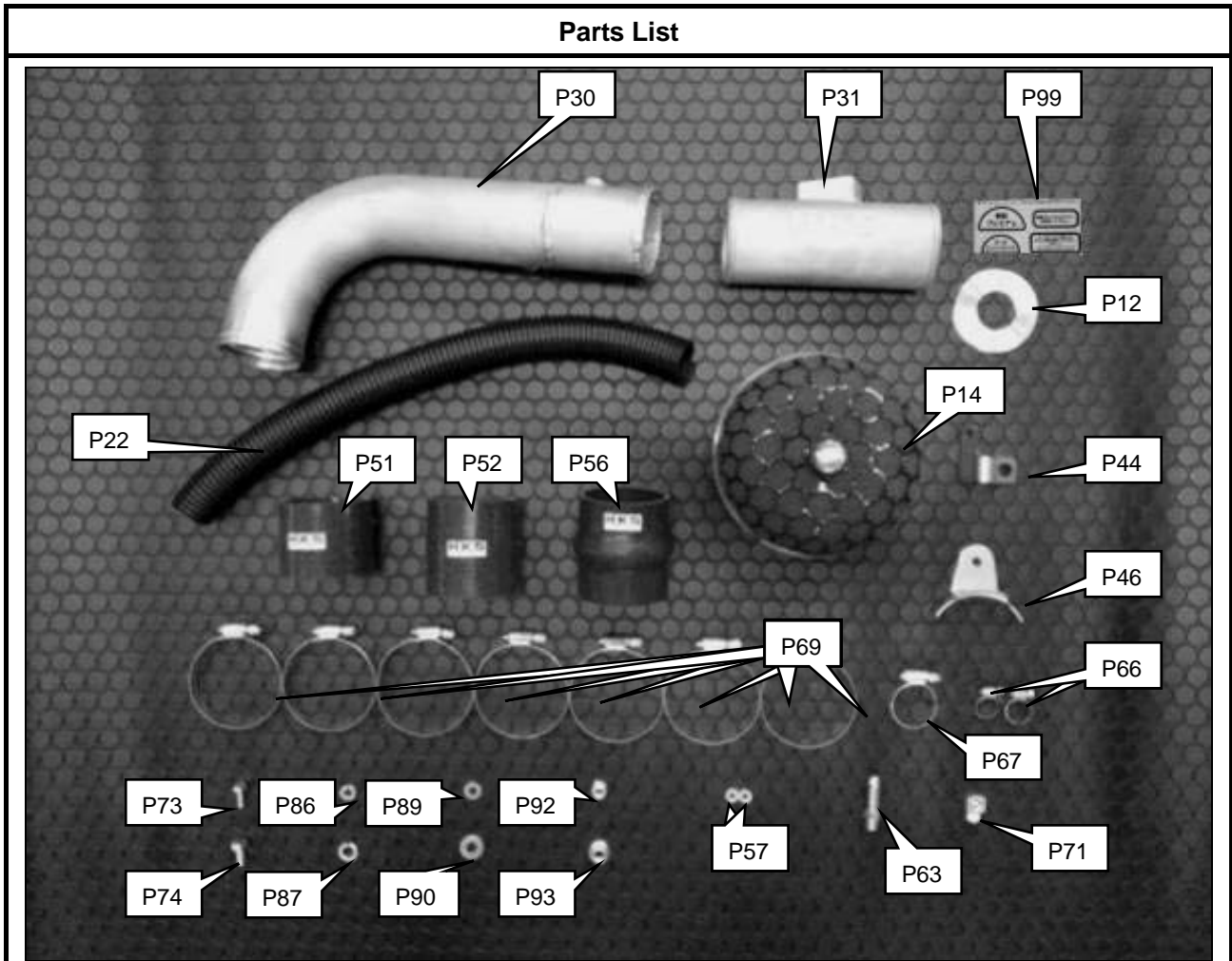

No.	Description	QT
P12	Restrictor	1
P14	Air Filter 150mm-60mm Red	1
P22	Corrugated Tube 22mm	1
P30	Suction Pipe No.2	1
P31	Suction Pipe No.3	1
P44	Suction Pipe Bracket	1
P46	Universal Pipe Bracket 60mm	1
P51	Silicone Hose 60mm L=55	1
P52	Silicone Hose 60mm L=70	1
P56	Cushion Hose 60mm L=75	1
P57	Spacer M4 L=1.5	2
P63	Hose Fitting 10mm	1
P66	Hose Clamp #4	2
P67	Hose Clamp #10	1
P69	Hose Clamp #36	7

P71	Elbow PT1/8	1
P73	Hexagon Bolt M6 L=15	1
P74	Hexagon Bolt M8 L=15	1
P86	Lock Washer M6	1
P87	Lock Washer M8	1
P89	Washer M6	1
P90	Washer M8	1
P92	Flange Nut M6	1
P93	Flange Nut M8	1
P99	High-Octane Decal	1

- (31) Install the Cushion Hose 60mm L=75 ① to the Supercharger Assy using the Hose Clamp #36 ②.

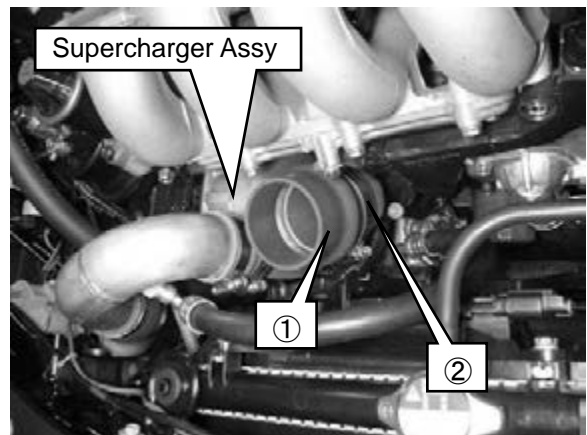

- (32) Install the Elbow ① and Hose Fitting 10mm ② to Suction Pipe No.2; then, install the Silicone Hose 60mm L=70 ③ and Hose Clamp #36 to the pipe.

**NOTE**

Install the hose fitting using sealing tape.

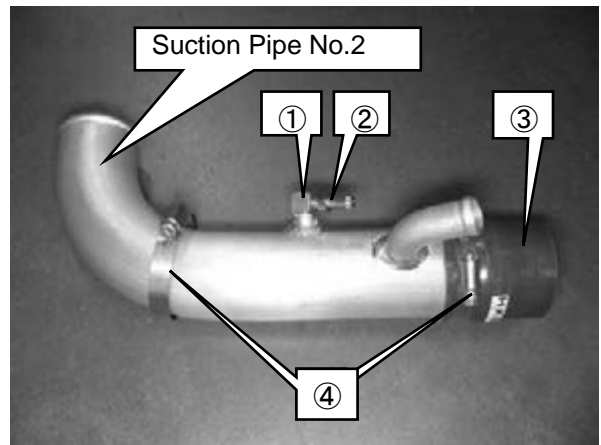

(33) Install the Restrictor ① to Suction Pipe No.2.

**NOTE**

Install the convex side of the restrictor to the pipe.

**WARNING**  
The restrictor must be installed properly and correctly.  
Incorrect installation may cause the engine damage.

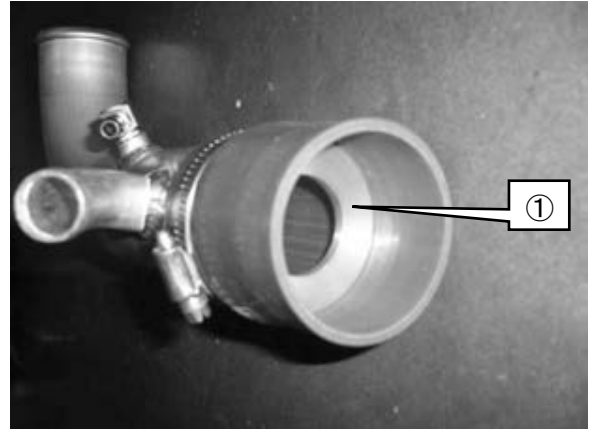
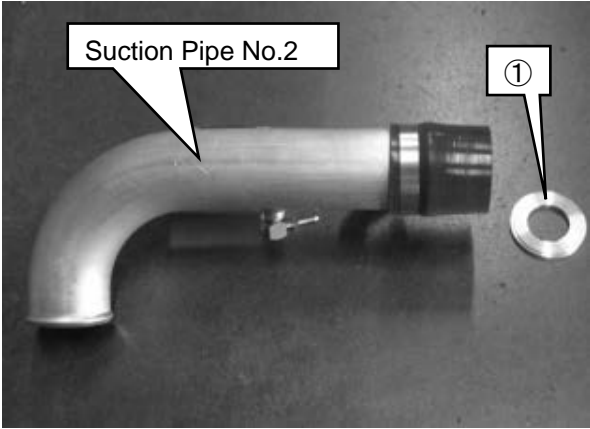

(34) Temporarily install Suction Pipe No.2 to the vehicle connecting the Hose Clamp #36 installed in (31).

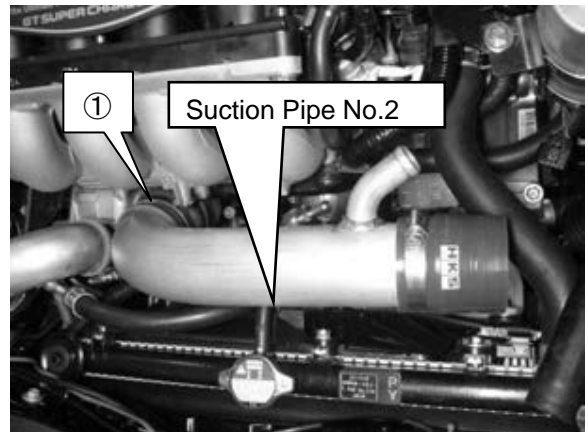

(35) Insert the Spacers M4 L=1.5 between the airflow sensor and Suction Pipe #3 and install the airflow sensor to Suction Pipe #3 using the factory bolts.

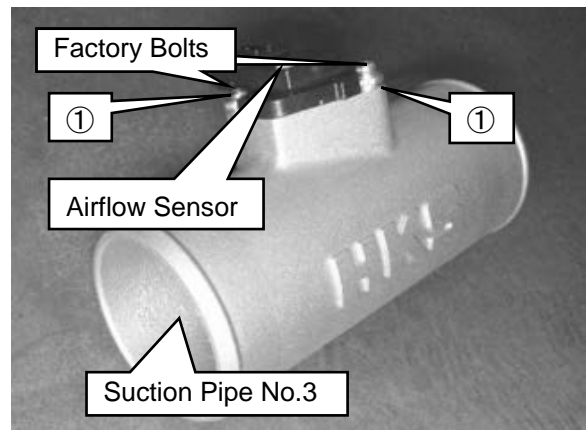

(36) Temporarily install the Air Filter to Suction Pipe No.3 ④ using the following parts.

- ① Silicone Hose 60mm L=55
- ② Hose Clamps #36
- ③ Universal Pipe Bracket 60mm

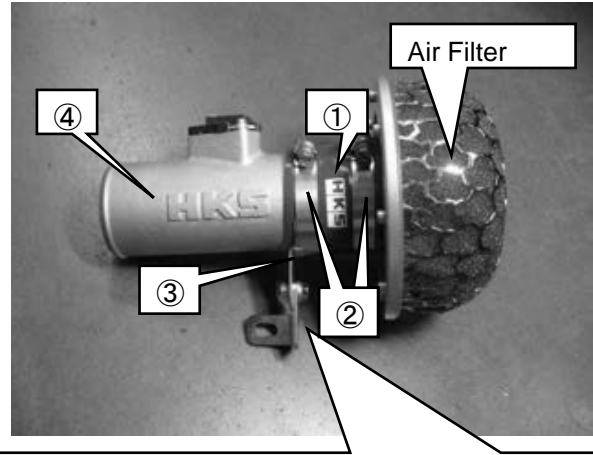

(37) Temporarily install the Suction Pipe Bracket to Suction Pipe No.3 using the following parts.

- ⑤ Hexagon Bolt M6 L=15
- ⑥ Lock Washer M6
- ⑦ Washer M6
- ⑧ Flange Nut M6

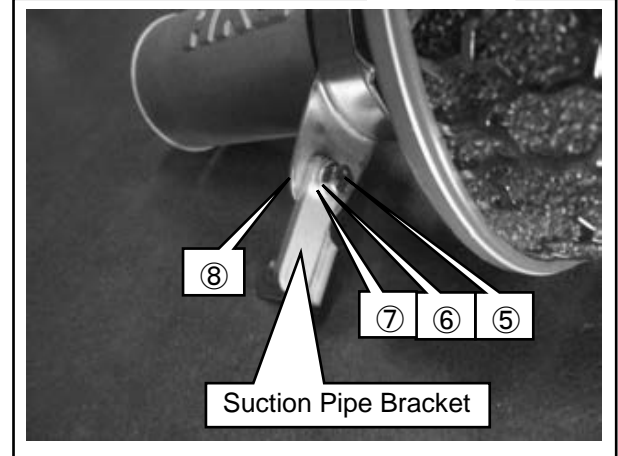

(38) Temporarily install Suction Pipe No.3 to the vehicle using the following parts.

- ① Hexagon Bolt M8 L=15
- ② Lock Washer M8
- ③ Washer M8
- ④ Flange Nut M8
- ⑤ Hose Clamp #36

Determine the installation positions of Suction Pipe No.2 and 3; then tighten all Bolts, Flange Nuts, and Hose Clamps temporarily installed.

**NOTE**

Install Suction Pipe No.3 placing the airflow sensor's installation side vertically to the ground.

Make sure there is no gap between Suction Pipe No.2 and 3 so the Restrictor can be placed securely.

(39) Install the Hose Clamp #36 ⑥ to secure the Restrictor inside the Silicone Hose.

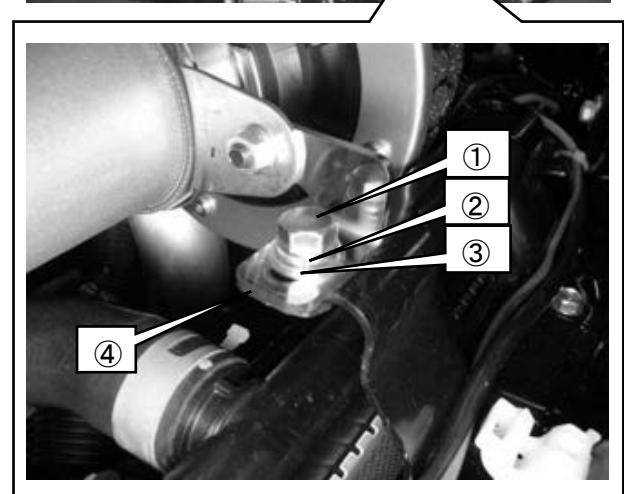
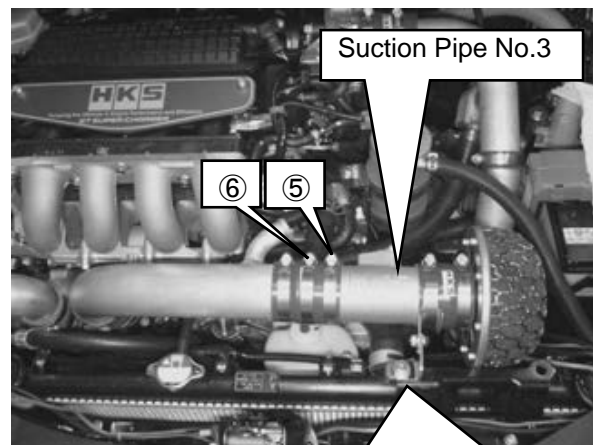



- (40) Connect the Hose 22mm from the Bypass Valve to Suction Pipe No.2 using the Hose Clamp #10.
- (41) Cut the Corrugated Tube 22mm to 400mm in length.
- (42) Connect the 400mm Corrugated Tube 22mm to the 420mm Hose from the vehicle.
- (43) Connect the Oil Resistant Hose 10mm ③ to the factory blow-by hose and Suction Pipe No.2 using the Hose Clamp #4 ④.
- (44) Connect the factory airflow sensor connector to the airflow sensor.
- (45) Affix the High-Octane Decal on or near the gasoline filler cap.

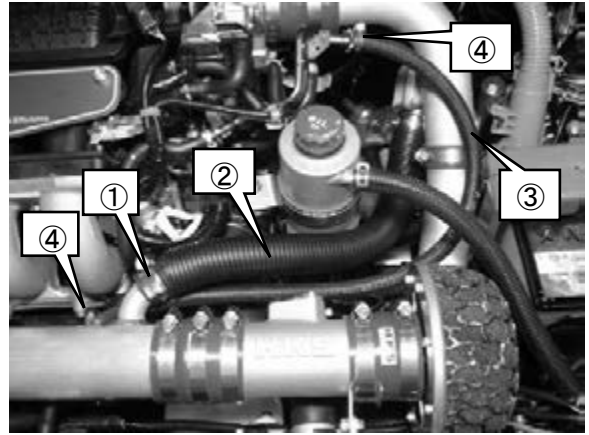

## 6. Installation of Engine Management Parts

**Parts List**

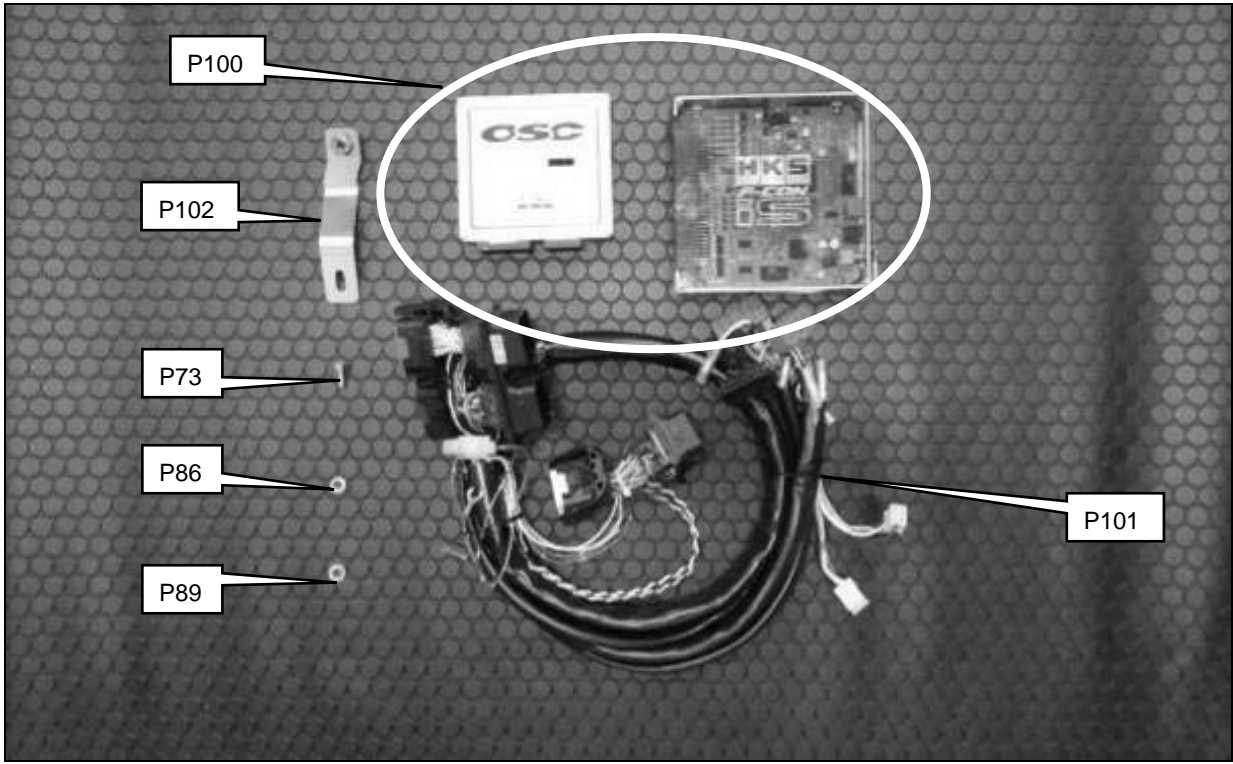

No.	Description	QT
P73	Hexagon Bolt M6 L=15	1
P86	Lock Washer M6	1
P89	Washer M6	1
P100	F-CON iS + OSC Set	1
P101	F-CON Harness	1
P102	Harness Bracket	1

(1) Disconnect 3 connectors from the factory ECU.

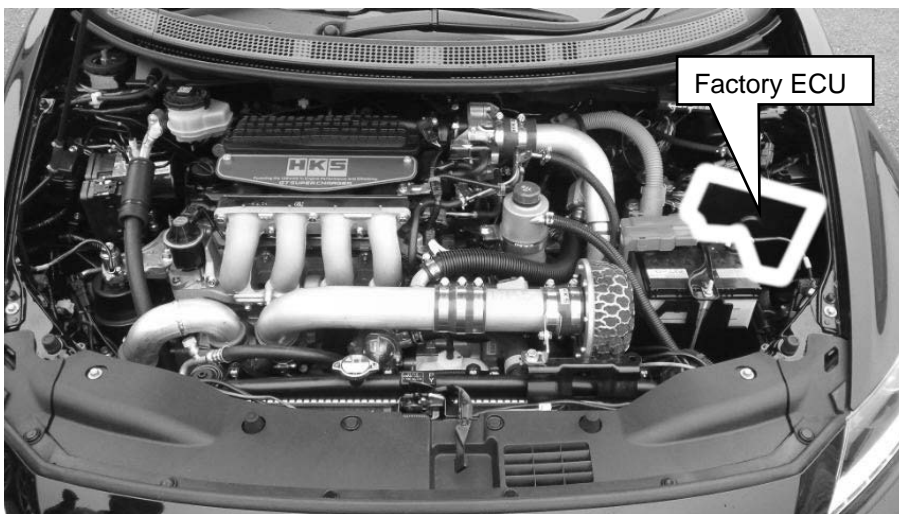

- (2) Remove the bolt ① from the bracket securing the factory ECU harness.

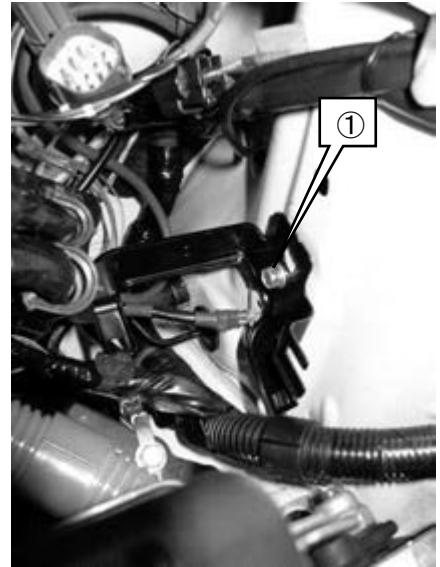

- (3) Install the Harness Bracket to the factory ECU harness using the factory bolt removed in (2).

- (4) Install the Harness Bracket to the vehicle using the following parts. For US spec vehicles: use the forward hole. It may also be necessary to bend the harness bracket for proper harness clearance to the brake master cylinder.

- ① Hexagon Bolt M6 L=15
- ② Lock Washer M6
- ③ Washer M6

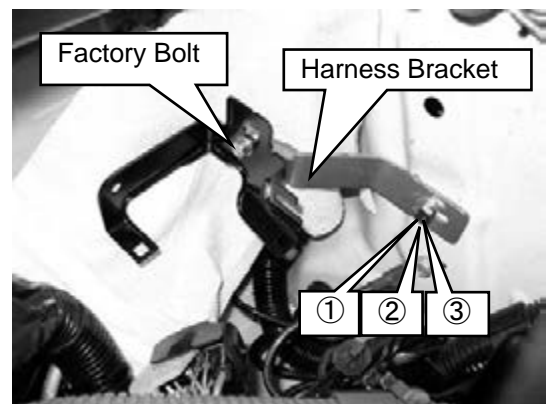

- (5) Connect the red spade terminal ① from the F-Con harness to the positive terminal of the battery.

- (6) Tighten the black spade terminal ② from the F-Con harness with the ECU bracket bolt ③. Connect the terminal to a good chassis ground.

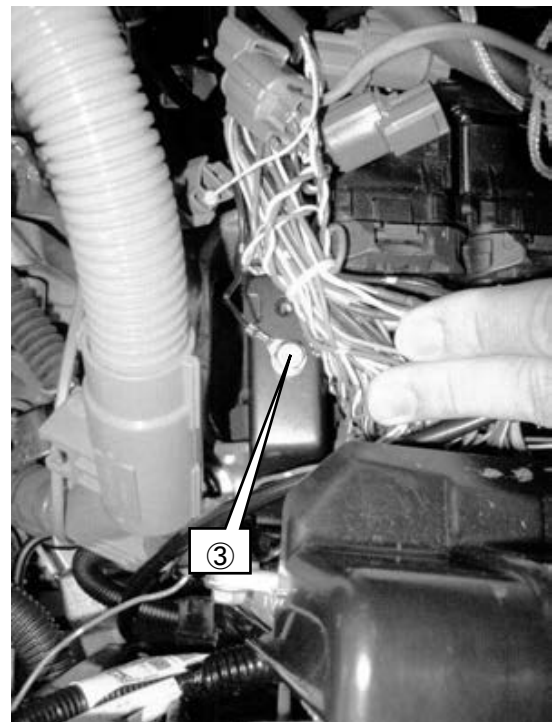
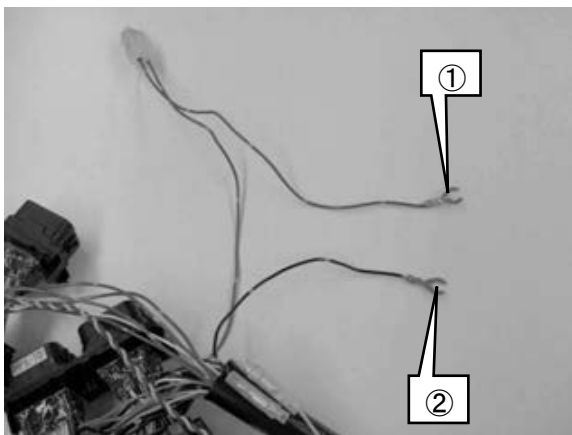

- (7) Connect the F-Con harness connector ① to ③ to the factory ECU.
- (8) Connect the F-Con harness connector ④ to ⑥ to the removed factory ECU harness.

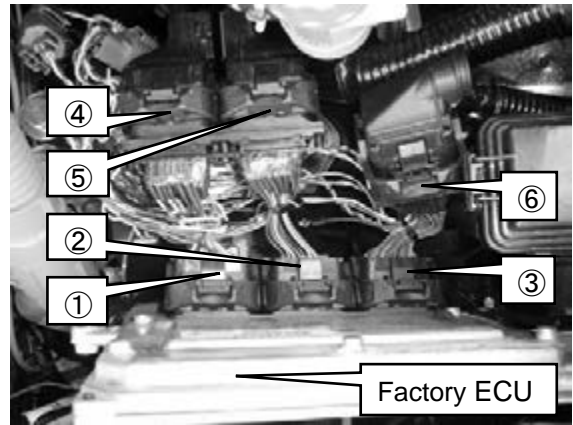

- (9) Route the F-Con harness connectors ① to the vehicle's interior through the same rubber grommet used for the factory ECU harness.

**NOTE**

Cover the hole with waterproof sealant after the connector was routed.

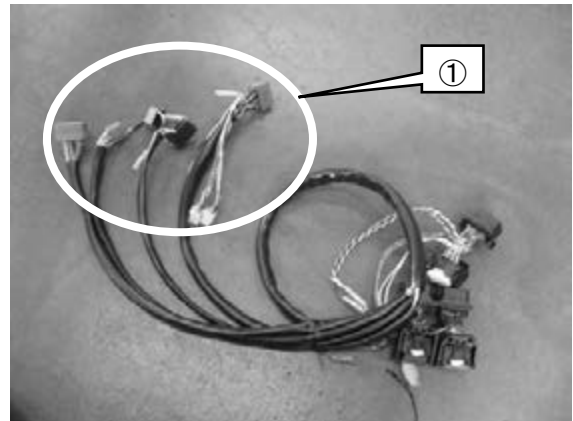

- (10) Mount the F-Con main unit and OSC main unit on the right front seat foot area of the compartment. Connect the F-Con harness connector ① to ⑤ to the F-Con and OSC.

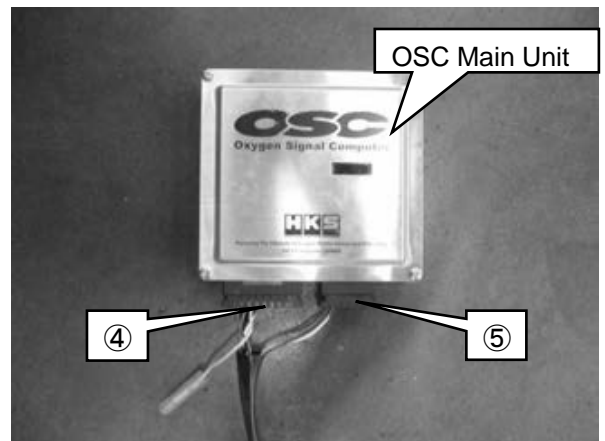
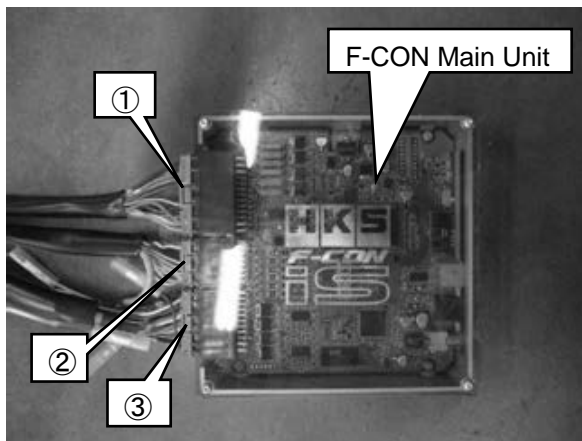

## **7. Reinstallation of Factory Parts**

**Refer to the factory service manual to reinstall the factory parts.**

- (1) Reinstall the front bumper center upper beam.
- (2) Reinstall the front bumper.
- (3) Reinstall the front bumper center seal.
- (4) Reinstall the front bumper side cover.
- (5) Reinstall the left and right side splash shields.
- (6) Reinstall the engine under cover.

**8. Filling Traction Fluid**

Parts List		
		
No.	Description	QT
P5	Traction Fluid	1

**NOTE**

**This step MUST be conducted prior to starting the engine.**  
**Starting the engine without first adding Traction Fluid can lead to damage to the Supercharger Assy.**  
**Do not allow foreign objects to mix with the Traction Fluid.**  
**The internal components of the Supercharger Assy are very precise and exact; foreign objects mixed with Traction Fluid can lead to damage to the Supercharger Assy.**

- (1) Check to make sure that there are no foreign objects in the Fluid Tank. Add 600cc of Traction Fluid to the Fluid Tank (up to the dotted line in the diagram). Close the cap properly and securely.

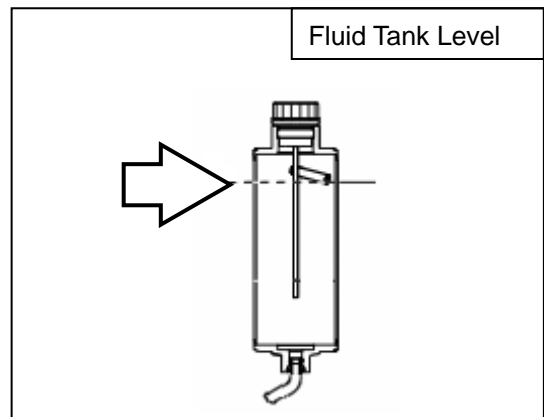

## 9. Confirmation after Installation / Checking the Traction Fluid Volume

Check the following after the installation process is complete.

(1) Check off the following before starting the engine:

	Items to confirm:	Check
1	Make sure the hose layout is correct.	
2	Make sure the wiring harnesses and installed components do not come in contact with any other parts on the vehicle.	
3	Make sure the unused connectors on the F-Con Harness are left open.	
4	Make sure the F-Con Harness is connected to a good chassis ground.	
5	Make sure the harness is not pinched at any point.	
6	Make sure all bolts (especially the pulley bolts) are tightened properly.	
7	Make sure the belt is properly aligned with the grooves of the pulley.	
8	Make sure the Traction Fluid is at the correct level.	
9	Make sure all pipes and hoses are routed and connected correctly.	
10	Make sure hoses are not kinked or bent.	
11	Make sure all hose clamps are tight.	
12	Make sure all bolts and nuts are tightened.	
13	Make sure all installed components are secured.	
14	Make sure the negative cable terminal is securely attached to the battery.	
15	Make sure the engine fluid level dipstick is between H – L.	

\*The supplied F-CON iS unit is pre-programmed.

(2) Prepare 80cc (2.7 oz) of Traction Fluid in a beaker or small container, open the fluid cap and start the engine.

(3) Immediately after starting the engine, perform the following:

- i) Check to make sure that the fluid level starts to decline, and then increase again.
- ii) Add fluid from the 80cc beaker or small container, so that the fluid Tank level does not get empty. Also make sure that the Fluid Tank does not overflow.
  - ※Engine stalling may occur right after reconnecting the cable to the battery. This is normal.
  - ※There may be some unusual or unpleasant noises emanating from the Supercharger Assy after starting the engine. This is normal, and this noise will go away after the Traction Fluid warms up (approximately 2-3 minutes).

- (4) Start the engine and perform the following checks after the engine reaches normal operating temperature:

**NOTE**

Do not raise the engine RPM while the engine is warming up; let it idle.

	Items to confirm:	Check
1	Make sure the Traction Fluid returns to the Fluid Tank.	
2	Make sure ① Power LED on the F-CON iS is ON. (See diagram below)	
3	Make sure there are no leaks in the fuel, Traction Fluid, coolant, or piping.	
4	Make sure there is no excessive stress on any harnesses, fuel lines or hoses.	
5	Make sure the installed parts do not come in contact with any other parts.	

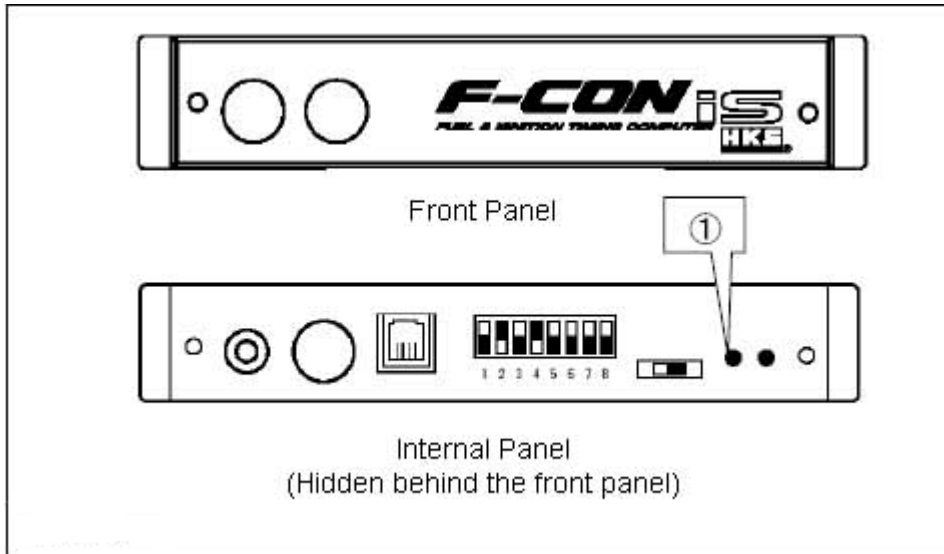

- (5) After verifying the above items, raise and keep the RPM stable at 2000RPM for 10 seconds. Immediately shut off the engine and check the Traction Fluid level. The level needs to be at level ① indicated in D18-2. If it is lower, add Traction Fluid as necessary.

\*If there is excess Traction Fluid remaining in the bottle, replace the cap on the bottle and store in a safe location. Always store excess Traction Fluid in the original bottle.

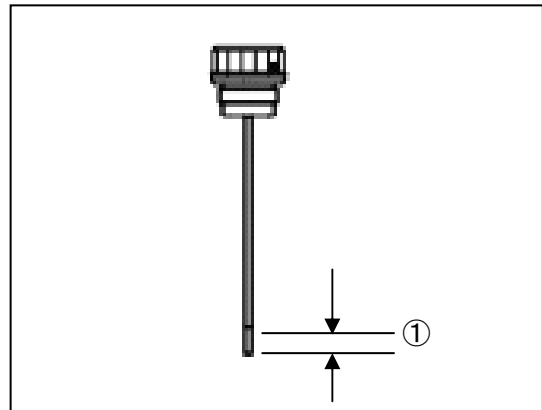

- (6) Put the Fluid tank cap back on.

**The installation process is now complete.**